



**ПРАВИТЕЛЬСТВО
ХАНТЫ-МАНСИЙСКОГО АВТОНОМНОГО ОКРУГА – ЮГРЫ**

РАСПОРЯЖЕНИЕ

от 5 июля 2019 года № 356-рп

Ханты-Мансийск

**О реализации в Ханты-Мансийском автономном округе – Югре
отдельных мероприятий федеральных проектов национального
проекта «Образование»**

Во исполнение Указа Президента Российской Федерации от 7 мая 2018 года № 204 «О национальных целях и стратегических задачах развития Российской Федерации на период до 2024 года»:

1. Утвердить:

1.1. Концепцию создания и функционирования центров образования цифрового и гуманитарного профилей «Точка роста» в Ханты-Мансийском автономном округе – Югре (приложение 1).

1.2. Комплекс мер («дорожную карту») по созданию и функционированию центров образования цифрового и гуманитарного профилей «Точка роста» в Ханты-Мансийском автономном округе – Югре (приложение 2).

1.3. Концепцию создания центров непрерывного повышения профессионального мастерства педагогических работников и центра оценки профессионального мастерства и квалификации педагогов в Ханты-Мансийском автономном округе – Югре (приложение 3).

1.4. Комплекс мер («дорожную карту») по созданию центров непрерывного повышения профессионального мастерства педагогических работников и центра оценки профессионального мастерства и квалификации педагогов в Ханты-Мансийском автономном округе – Югре (приложение 4).

1.5. Концепцию внедрения целевой модели цифровой образовательной среды в общеобразовательных организациях и профессиональных образовательных организациях Ханты-Мансийского автономного округа – Югры (приложение 5).

1.6. Комплекс мер («дорожную карту») по внедрению целевой модели цифровой образовательной среды в общеобразовательных организациях и профессиональных образовательных организациях Ханты-Мансийского автономного округа – Югры в 2020-2022 годах (приложение 6).

1.7. Концепцию создания Центра опережающей профессиональной подготовки в Ханты-Мансийском автономном округе – Югре на 2020 - 2022 годы (приложение 7).

1.8. Комплекс мер по созданию Центра опережающей профессиональной подготовки в Ханты-Мансийском автономном округе – Югре на 2020 - 2022 годы (приложение 8).

1.9. Концепцию создания и функционирования мобильного технопарка «Кванториум» в Ханты-Мансийском автономном округе – Югре (приложение 9).

1.10. Концепцию создания центра выявления и поддержки одаренных детей в Ханты-Мансийском автономном округе – Югре (приложение 10).

1.11. Концепцию создания Центра цифрового образования детей в Ханты-Мансийском автономном округе – Югре (приложение 11).

1.12. Концепцию поддержки образования детей с ограниченными возможностями здоровья в Ханты-Мансийском автономном округе – Югре (приложение 12).

2. Определить Департамент образования и молодежной политики Ханты-Мансийского автономного округа – Югры региональным координатором, ответственным за реализацию мероприятий, утвержденных пунктом 1 настоящего распоряжения.

Первый заместитель
Губернатора Ханты-Мансийского
автономного округа – Югры



Г.Ф.Бухтин

Приложение 1
к распоряжению Правительства
Ханты-Мансийского
автономного округа – Югры
от 5 июля 2019 года № 356-рп

Концепция
создания и функционирования центров образования цифрового
и гуманитарного профилей «Точка роста» в Ханты-Мансийском
автономном округе – Югре (далее – Концепция)

1. Обоснование потребности в реализации мероприятий по созданию центров образования цифрового и гуманитарного профилей «Точка роста» в общеобразовательных организациях, расположенных в сельской местности и малых городах.

Концепция разработана во исполнение Указа Президента Российской Федерации от 7 мая 2018 года № 204 «О национальных целях и стратегических задачах развития Российской Федерации на период до 2024 года» и в целях реализации в Ханты-Мансийском автономном округе – Югре основных мероприятий федерального проекта «Современная школа» национального проекта «Образование», паспорт которого утвержден на заседании президиума Совета при Президенте Российской Федерации по стратегическому развитию и национальным проектам 7 декабря 2018 года.

Ответственным за реализацию Концепции определен Департамент образования и молодежной политики Ханты-Мансийского автономного округа – Югры.

Методическое сопровождение деятельности центров образования цифрового и гуманитарного профилей «Точка роста» (далее – Центры), организованных на базе общеобразовательных учреждений, расположенных в сельской местности и малых городах Ханты-Мансийского автономного округа – Югры (далее – автономный округ), осуществляет автономное учреждение дополнительного профессионального образования автономного округа «Институт развития образования».

Современное состояние социально-экономического развития страны предъявляет высокие требования к системе образования с точки зрения формирования определенных личностных качеств и ключевых компетенций выпускников. Особое внимание уделяется развитию личности, имеющей целостный характер с гармоничным сочетанием гуманитарных и технологических навыков. Именно такое сочетание позволяет обеспечить социальную успешность и конкурентоспособность человеческого капитала.

Сегодня ведущая роль в образовании отведена формированию мотивации к познанию, социального опыта школьников. Все эти требования к результатам образования заложены и реализуются в рамках федеральных государственных образовательных стандартов общего образования (далее – ФГОС ОО). С 2011 года в системе образования автономного округа началась апробация ФГОС ОО на разных ступенях школьного образования. Высокий уровень профессионализма педагогов, возможности интеграции общего и дополнительного образования, вариативная сеть учреждений культуры и спорта позволили получить высокие образовательные результаты в части формирования ключевых компетенций школьников.

Вместе с тем достижение высоких образовательных результатов обучающихся в общеобразовательных организациях, расположенных в сельской местности и малых городах, не представляется возможным без необходимой материально-технической базы, которая позволяет детям проявить себя в новых видах деятельности, познакомиться с достижениями современной науки и техники.

В сельской местности и малых городах не обеспечен равный доступ к качественному образованию с позиции вариативности и доступности инструментов для удовлетворения индивидуальных образовательных запросов, что связано с ограниченностью выбора творческих объединений, кружков, секций, учреждений культур, спорта, музеев и др.

Создание Центров будет способствовать формированию у детей современных компетенций и навыков, таких как проектно-исследовательская деятельность, коммуникативность, навыки социального общения и другие, в том числе по предметным областям «Технология», «Информатика» и «Основы безопасности жизнедеятельности».

Кроме того, это позволит создать альтернативные площадки для реализации внеурочной деятельности. Как следствие, дети, проживающие в малых городах и сельских районах, получат возможность более качественного овладения ключевыми компетенциями, смогут попробовать себя в разных социальных ролях, будут более активно вовлечены в образовательный процесс и воспитательную деятельность, что позволит повысить мотивацию к образовательной деятельности.

2. Описание Центров.

Центры создаются как структурные подразделения общеобразовательных организаций, осуществляющих образовательную деятельность по основным общеобразовательным программам и расположенных в сельской местности и малых городах.

Целями деятельности Центров являются:

создание условий для внедрения на уровнях начального, общего, основного общего и (или) среднего общего образования новых методов обучения и воспитания, образовательных технологий, обеспечивающих освоение обучающимися основных и дополнительных

общеобразовательных программ цифрового, естественнонаучного, технического и гуманитарных профилей;

обновление содержания и совершенствование методов обучения предметных областей «Технология», «Информатика», «Основы безопасности жизнедеятельности».

Задачами Центра являются: охват своей деятельностью на обновленной материально-технической базе не менее 100 % обучающихся образовательной организации, осваивающих основную общеобразовательную программу по предметным областям «Технология», «Информатика», «Основы безопасности жизнедеятельности», обеспечение не менее 70 % охвата от общего контингента обучающихся в образовательной организации дополнительными общеобразовательными программами цифрового, естественнонаучного, технического и гуманитарного профилей во внеурочное время, в том числе с использованием дистанционных форм обучения и сетевого партнерства.

В соответствии с постановлением Правительства автономного округа от 29 декабря 2014 года № 534-п «Об утверждении региональных нормативов градостроительного проектирования Ханты-Мансийского автономного округа – Югры» в регионе малыми городами являются города с численностью до 50 тысяч человек.

В автономном округе Центры будут созданы на базе 81 общеобразовательной организации в 15 муниципальных образованиях, являющихся малыми городами и муниципальными районами, имеющими в своем составе городские и сельские поселения.

Основные показатели результативности деятельности Центра в период с 2020-2022 годы отражены в таблице индикаторов.

К числу основных расходов относятся: оплата труда работников Центра, аренда помещения (при необходимости), коммунальные расходы, расходы на услуги предоставления доступа в сеть интернет, расходные материалы, командировочные расходы, услуги по организации мероприятий, дополнительное профессиональное образование сотрудников Центра, участие детей в соревнованиях и федеральных мероприятиях. Калькуляция операционных расходов на функционирование Центра из расчета на 1 образовательную организацию составляет 5529,7 тысяч рублей.

Инфраструктура Центра будет использована во внеурочное время как общественное пространство для развития общекультурных компетенций и цифровой грамотности населения, шахматного образования, проектной деятельности, творческой, социальной самореализации детей, педагогов и родительской общественности.

Центры расположены в помещениях общеобразовательных организаций (не менее 2) площадью не менее 40 кв. м и включают следующие зоны:

учебные кабинеты по предметным областям «Технология», «Информатика», «Основы безопасности жизнедеятельности»;

помещения для проектной деятельности – открытое пространство, выполняющее роль центра общественной жизни образовательной организации, которое зонировано по принципу коворкинга, включающего шахматную гостиную, медиазону/медиаотеку.

Оформление Центров выполняется с использованием фирменного стиля (брендбука).

Определение численности и формирование штатного расписания для обеспечения функционирования Центра осуществляется в соответствии с нормами федерального законодательства, касающимися нормирования и оплаты труда в образовательных организациях.

Численность штатных единиц для обеспечения функционирования Центра должна быть не менее четырех. На должность руководителя Центра назначается работник из числа управленческого либо педагогического состава образовательной организации по усмотрению учредителя организации.

В случае заключения трудовых договоров с основным персоналом образовательной организации допускается совмещение. К каждой должности разрабатывается и утверждается должностная инструкция.

3. Информация о повышении квалификации педагогических работников предметных областей «Технология», «Информатика», «Основы безопасности жизнедеятельности».

По данным мониторинга региональной системы образования, в автономном округе в общеобразовательных организациях, расположенных в малых городах и муниципальных районах, имеющих в своем составе городские и сельские поселения, осуществляют трудовую деятельность 7 113 педагогических работников, из них: в малых городах – 2 134 педагогических работника, в муниципальных районах, имеющих в своем составе городские и сельские поселения, – 4 979 педагогических работников.

В 81 общеобразовательной организации, определенной для создания Центров, осуществляют деятельность 165 учителей технологии, 131 учитель информатики, 92 учителя основ безопасности жизнедеятельности, 125 педагогов дополнительного образования. В малых городах: 35 учителей технологии, 39 учителей информатики, 18 учителей основ безопасности жизнедеятельности, 65 педагогов дополнительного образования. В общеобразовательных организациях, расположенных в муниципальных районах, имеющих в своем составе городские и сельские поселения: 139 учителей технологи, 104 учителя информатики, 73 учителя основ безопасности жизнедеятельности, 60 педагогов дополнительного образования.

По состоянию на 31 мая 2019 года прошли повышение квалификации и имеют действующий документ (2017-2019 г.):

учителя технологии: городские и сельские поселения – 66 %, малые города – 72 %;

учителя информатики: городские и сельские поселения – 78 %, малые города – 77 %;

учителя основ безопасности жизнедеятельности: городские и сельские поселения – 77 %, малые города – 83 %.

4. Опыт автономного округа в реализации федеральных и международных проектов (мероприятий) в области образования за последние 3 года.

Таблица 1

Наименование проекта (мероприятия)	Уровень реализации	Сроки реализации	Инициаторы/ партнеры	Результат
Открытая модель работы с одаренными детьми	Федеральный	С 2017 года – по настоящее время	Автономная некоммерческая организация «Открытое образование» при поддержке автономной некоммерческой организации «Агентство стратегических инициатив по продвижению новых проектов»	Региональная модель «Лидеры Югры», предусматривающая трехуровневую систему выявления и поддержки детей, проявляющих способности в той или иной деятельности. Охват детей мероприятиями по трем направлениям «Наука», «Спорт», «Культура» вырос с 71% (или 147958 из 208391) в 2017 году до 89,7% (или 186916 из 208391) в 2018
«Олимпиада Национальной технологической инициативы»	Федеральный	С 2017 года – по настоящее время	Акционерное общество «Российская венчурная компания», автономная некоммерческая организация «Агентство стратегических инициатив по продвижению новых проектов»	Всего приняли участие 250 школьников автономного округа, в финале 2018 и 2019 годов – 9 школьников. Победитель в 2019 году в направлении «Нейротехнологии» Даниил Новоселов, г. Нефтеюганск
Всероссийский конкурс научно-технологических проектов школьников	Федеральный	С 2017 года – по настоящее время	Образовательный фонд «Талант и успех», Образовательный центр «Сириус»	Сформирован и ежегодно обновляется сборник инженерных задач открытого типа по основным конкурсным направлениям (более 400 задач). За 3 года в проекте приняли участие 390 школьников, 31 школьник – в сменах «Большие вызовы»
Юниорские турниры WorldSkills	Федеральный	С 2016 года – по настоящее время	Союз «Молодые профессионалы (Ворлдскиллс Россия)»	Проведено 3 региональных чемпионата (2016, 2017, 2018), 400 участников-школьников, 7 компетенций (веб-разработка, сетевое и системное администрирование, графический дизайн, медицинский и

				социальный уход, дошкольное воспитание, преподавание в младших классах, изготовление прототипов), в отборочных турах приняли участие 18 школьников
Летняя школа «Наноград-2019. Ханты-Мансийск»	Федеральный	30.06-11.07.2019	Фонд инфраструктурных и образовательных программ (группа «Роснано»)	Детско-молодежный форум «Наноград-2019. Ханты-Мансийск», 350 участников из 22 субъектов Российской Федерации
«Сертификат дошкольника»	Федеральный	С 2016 года – по настоящее время	Правительство автономного округа	Выдано 4500 сертификатов на право финансового обеспечения места в организации, осуществляющей образовательную деятельность по реализации образовательных программ дошкольного образования; персонифицированное финансовое обеспечение получения общедоступного бесплатного дошкольного образования и доступной услуги по присмотру и уходу за ребенком (детьми) в образовательной организации
Детские технопарки «Кванториум»	Федеральный	С 2016 года по настоящее время	Автономная некоммерческая организация «Агентство стратегических инициатив по продвижению новых проектов», Фонд новых форм развития образования	Функционирует 4 детских технопарка «Кванториум», охват детей вырос с 6,7 % в 2015 году до 18,95 % в 2018 г.
Модель персонифицированного финансирования дополнительного образования детей (сертификат дополнительного образования)	Федеральный	С 2016 года по настоящее время	Министерство просвещения Российской Федерации (ранее – Министерство образования и науки Российской Федерации), Центральный штаб Общероссийского народного фронта (проект «Равные возможности - детям»)	Услуги дополнительного образования с использованием сертификата получают 44661 ребенок, из них 5880 – у негосударственных поставщиков услуг. В реестре поставщиков услуг состоит 278 организаций, в том числе 100 негосударственных
Модернизация технологий и содержания обучения в соответствии с новым	Федеральный	С 2016 по 2018 год	Министерство просвещения Российской Федерации (ранее – Министерство образования и	Обеспечено повышение квалификации педагогов по метапредметным компетенциям, сформированы устойчивые механизмы социального партнерства в системе дополнительного профессионального

федеральным государственным образовательным стандартом посредством разработки концепций модернизации конкретных областей, поддержки региональных программ развития образования и поддержки сетевых методических объединений. Создание информационно-библиотечных центров			науки Российской Федерации),	образования. Создано 16 узловых информационно-библиотечных центров сети школьных библиотек, сформированных на базе общеобразовательных организаций – опорных центров по работе с одаренными детьми из числа региональных инновационных площадок и обеспечивающих наибольший охват потенциальных пользователей. Проведено 4 межрегиональных и всероссийских мероприятия по вопросам модернизации содержания и технологий формирования предметных, межпредметных и личностных результатов в рамках предметных областей с учётом требований федерального государственного образовательного стандарта
Инновационный образовательный проект «Создание детских научных клубов Фабрика миров»	Федеральный	С января 2018 года	Автономная некоммерческая организация «Агентство стратегических инициатив»	Проект – сетевой непрерывный образовательный комплекс с 1 по 11 класс, интегрированный в образовательные организации, по программам обучаются 5100 школьников в 75 образовательных организациях
Государственная программа «Доступная среда»	Федеральный	С 2013 года по настоящее время	Министерство просвещения Российской Федерации (ранее – Министерство образования и науки Российской Федерации),	С 2013 по 2018 год: доля детей-инвалидов, которым созданы условия для получения качественного начального общего, основного общего, среднего общего образования, в общей численности детей-инвалидов школьного возраста достигла 99%; доля общеобразовательных организаций, в которых создана универсальная безбарьерная среда для инклюзивного образования, - до 22,3%

Основные функции Центра, расположенные в сельских местностях и малых городах:

участие в реализации основных общеобразовательных программ в части предметных областей «Технология», «Математика и информатика», «Физическая культура и основы безопасности жизнедеятельности», в том числе обеспечение внедрения обновленного содержания преподавания

основных общеобразовательных программ в рамках федерального проекта «Современная школа» национального проекта «Образование»;

реализация разноуровневых дополнительных общеобразовательных программ цифрового, естественнонаучного, технического и гуманитарного профилей, а также иных программ в рамках внеурочной деятельности обучающихся;

обеспечение создания, апробации и внедрения модели равного доступа к современным общеобразовательным программам цифрового, естественнонаучного, технического и гуманитарного профилей детям иных населенных пунктов сельских территории;

внедрение сетевых форм реализации программ дополнительного образования;

организация внеурочной деятельности в каникулярный период, разработка соответствующих образовательных программ, в том числе для пришкольных лагерей;

содействие развитию шахматного образования;

вовлечение обучающихся и педагогов в проектную деятельность;

обеспечение реализации мер по непрерывному развитию педагогических и управленческих кадров, включая повышение квалификации руководителей и педагогов Центра, реализующих основные и дополнительные общеобразовательные программы цифрового, естественнонаучного, технического, гуманитарного и социального профилей;

реализация мероприятий по информированию и просвещению населения в области цифровых и гуманитарных компетенций;

информационное сопровождение учебно-воспитательной деятельности Центра, системы внеурочных мероприятий с совместным участием детей, педагогов, родительской общественности, в том числе на сайте образовательной организации и иных информационных ресурсов;

содействие созданию и развитию общественного движения школьников, направленного на личностное развитие, социальную активность через проектную деятельность, различные программы дополнительного образования детей.

Таблица 2

Таблица индикаторов

№	Наименование индикатора/показателя	Минимальное значение, начиная с 2020 года	Значение субъекта Российской Федерации (ежегодно, не менее установленного минимального значения)
1.	Численность детей, осваивающих учебный предмет «Технология» на базе Центров (человек)	24 768	24 768

2.	Численность детей, осваивающих учебный предмет «Основы безопасности жизнедеятельности» на базе Центра (человек)	11 112	11 112
3.	Численность детей, осваивающих учебный предмет «Информатика» на базе Центров (человек)	19 515	19 515
4.	Численность детей, охваченных дополнительными общеразвивающими программами на базе Центров (человек)	27 166	27 166
5.	Численность детей, занимающихся шахматами на постоянной основе, на базе Центров (человек)	1 620	1 620
6.	Численность человек, ежемесячно использующих инфраструктуру Центров для дистанционного образования (человек)	8 100	8 100
7.	Численность человек, ежемесячно вовлеченных в программу социально-культурных компетенций (человек)	8 100	8 100
8.	Количество проведенных на площадке Центров социокультурных мероприятий	405	405
9.	Повышение квалификации педагогов по предмету «Технология», ежегодно (%)	100	100
10.	Повышение квалификации иных сотрудников Центров (%)	100	100

¹X_i – численность обучающихся по учебному предмету «Технология» в i-ой образовательной организации, на базе которой создается Центр

²Y_i – численность обучающихся по учебному предмету «Основы безопасности жизнедеятельности» в i-ой образовательной организации, на базе которой создается Центр

³Z_i – численность обучающихся по учебному предмету «Информатика» в i-ой образовательной организации, на базе которой создается Центр

⁴P_i – общая численность обучающихся в i-ой образовательной организации, на базе которой создается Центр

⁵I – количество Центров на территории субъекта Российской Федерации

Таблица 3

Предварительная калькуляция операционных расходов на функционирование одного Центра образования цифрового и гуманитарного профилей «Точка роста» (из расчета на 1 образовательную организацию)

Статья расходов	Расчет суммы на год получения субсидии, далее - с ежегодной индексацией (тыс. руб.)
211 - заработная плата	3 871,04
212 - прочие несоциальные выплаты (суточные)	0
213 - начисления на выплаты по оплате труда	1 169,05
222 – транспортные услуги (проезд детей на соревнования)	0,0
222 – транспортные услуги (проезд педагогов и сопровождающих детей на соревнования)	0,0
226 – транспортные расходы сотрудников, направленных в командировку и приобретающих билеты в рамках командировочных расходов (проезд педагогов на обучение)	0,0

226 – прочие работы, услуги (проживание детей на соревнованиях)	0,0
226 – прочие работы, услуги (проживание педагогов на обучение)	0,0
226 – прочие работы, услуги (проживание педагогов и сопровождающих детей на соревнования)	0,0
Иные расходы (аренда, коммунальные платежи и т.д.)	489,6
ИТОГО:	5 529,7

Зонирование и дизайн-проект в соответствии с брендбуком

Требования к инфраструктуре Центра

✓ **Функциональные зоны:**

кабинет формирования цифровых и гуманитарных компетенций, в т.ч. по учебным предметам «Технология», «Информатика», «ОБЖ»;

помещения для проектной деятельности – пространство, выполняющее роль центра общественной жизни образовательной организации; зонировается по принципу коворкинга, включающего шахматную гостиную, медиазону.

✓ **Фирменный стиль Центра**

Сценарии зонирования:

Вариант 1. В типовом школьном классе, объединяя все направления обучения. Помещение не менее 40 кв. м.

Вариант 2. Для каждого направления обучения выделить отдельное помещение не менее 30 кв. м.

Функциональные зоны: кабинет формирования цифровых и гуманитарных компетенций

наполнение:

- рабочие столы учеников;
- рабочий стол учителя;
- стеллажи и шкафы;
- столы для 3D-оборудования;
- верстаки для работы с ручным инструментом;
- зона отдыха (опционально)

расстановка столов:

- схемы, при которых парты не предполагают постоянную работу за компьютером, которые при такой расстановке стоят по периметру класса или на отдельном «острове»;
- схемы для совмещенных рабочих и теоретических зон; парта ученика достаточного размера для размещения ПУ и учебных материалов

Основные параметры зонирования:

- рабочие места для групп 3 и более человек;
- индивидуальные рабочие места (1-2 чел.);
- мини-лекторий;
- шахматная гостиная – удобные места для игры и хранения шахмат;
- мультимедиа – монтаж и съемка видео, работа с цифровыми устройствами;
- мягкие зоны

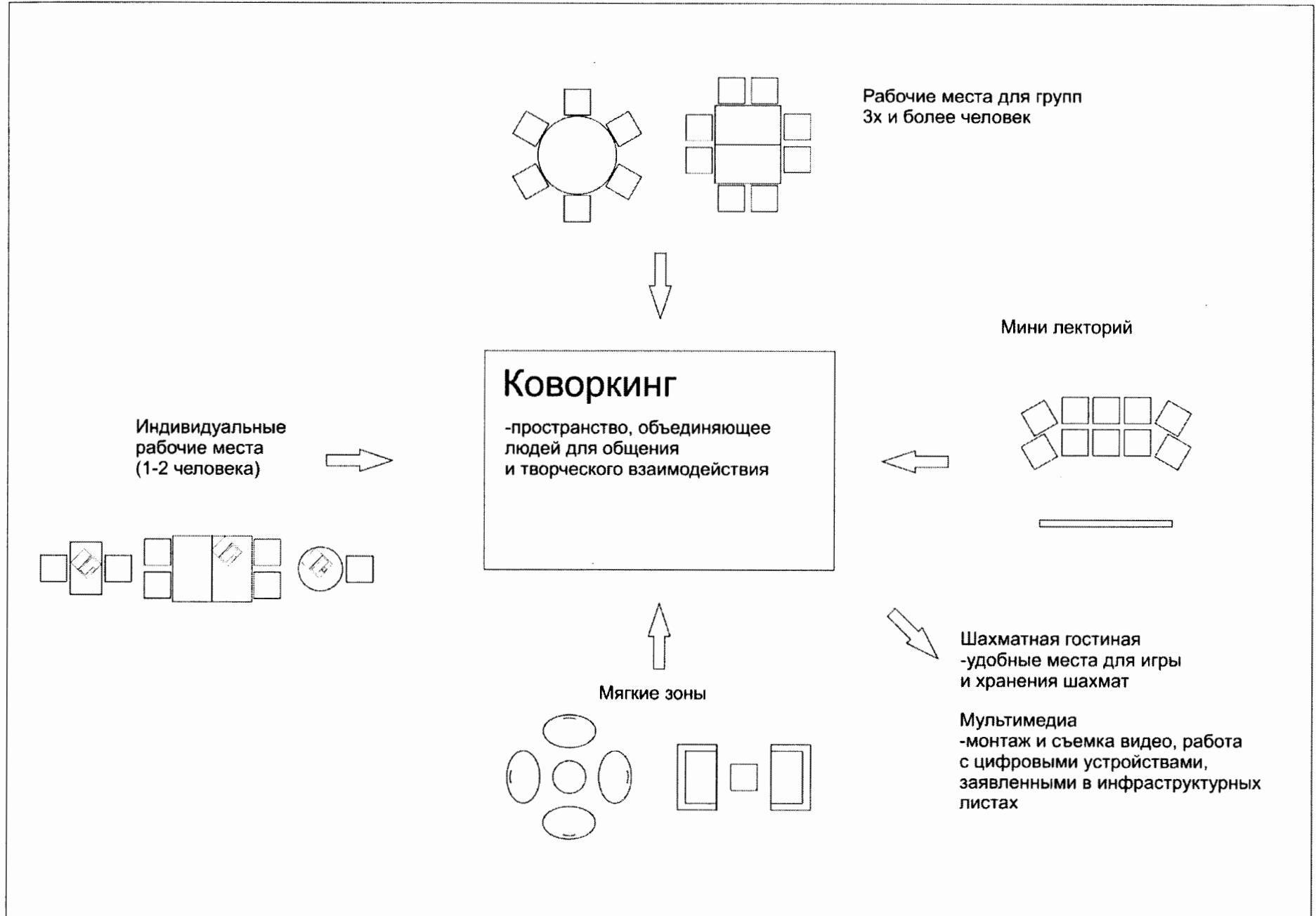

Дизайн-проект Центров

**Кабинет формирования цифровых
и гуманитарных компетенций
Вариант 1 — площадь помещения от 40 до 55 м²
Визуализация**



**Кабинет формирования цифровых
и гуманитарных компетенций
Вариант 2 — площадь помещения более 55 м²
Визуализация**

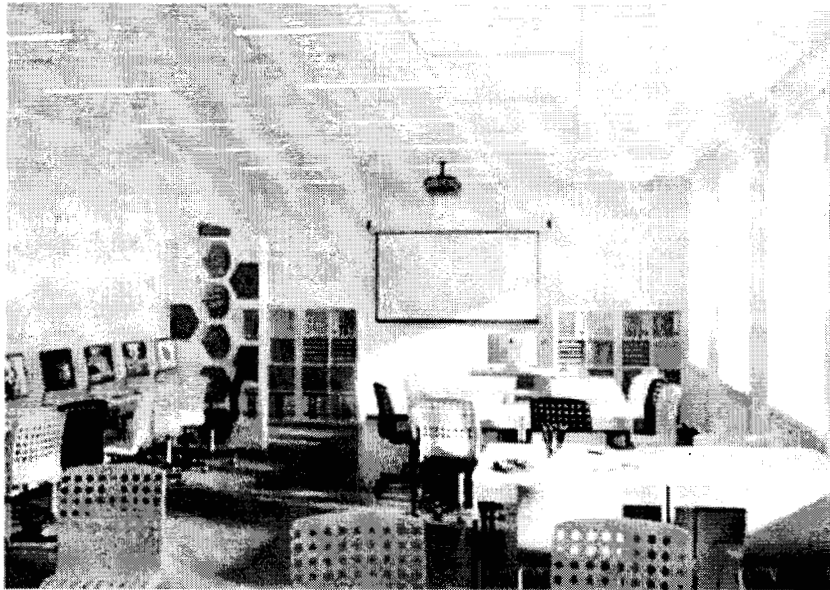

Кабинет формирования цифровых и гуманитарных компетенций

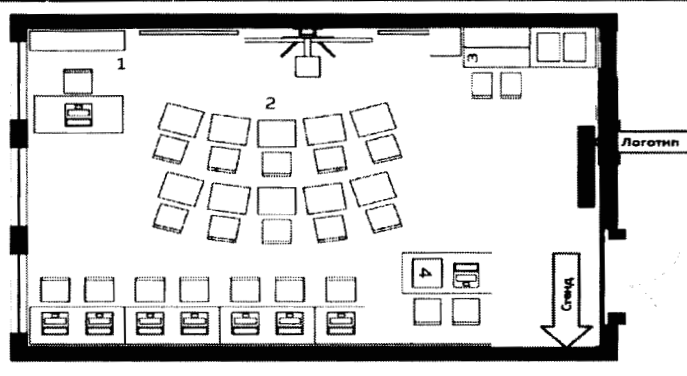

- 1- Сто учителя
- 2- Столы учеников
- 3- Зона работы с ручным инструментом
- 4- Зона работы с 3D оборудованием

Реализация брендбука (рекреация)



Дизайн помещений

1. Цветовая палитра на основе красного фирменного цвета. Красный цвет необязательно должен быть преобладающим. Достаточно выбрать акцент: например, мягкую мебель красного цвета.

2. Двери, окна и потолки окрашиваются в белый цвет. Если существующие помещения невозможно перекрасить, нужно придерживаться следующего правила: светлые пространства, оформленные в одном цвете, наполняются цветной мебелью; пространства, оформленные в разных оттенках, наполняются однотонной мебелью.

Основной логотип содержит:

название «Точка роста»;

наименование «Федеральная сеть центров образования цифрового и гуманитарного профилей»;

графические элементы в виде ростка из 3 разновеликих листьев ромбовидной формы.



Мебель. Примеры реализации

Сценарии зонирования

8

Продольное помещение

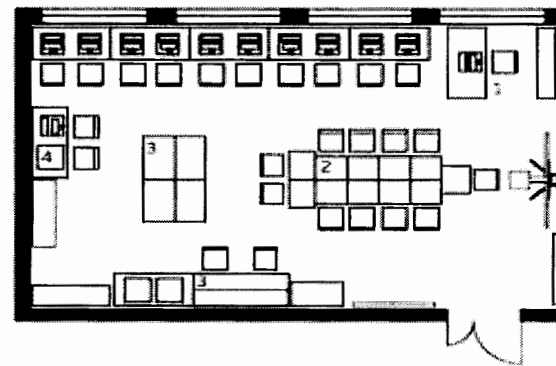
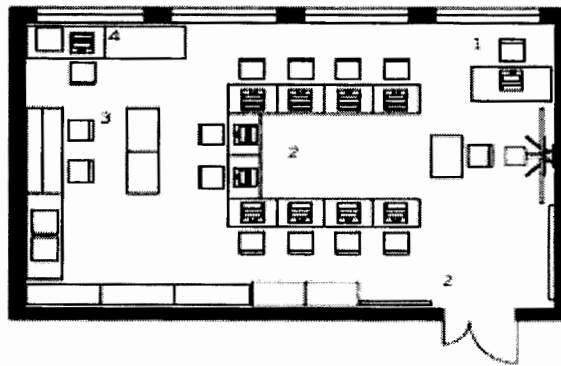

1. Стол учителя
2. Столы учеников
3. Зона работы с ручным инструментом
4. Зона работы с 3D оборудованием

Поперечное помещение

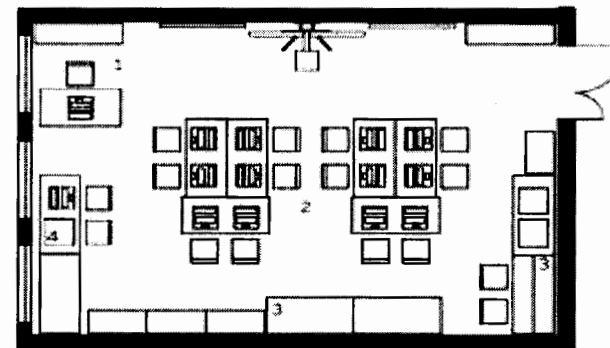
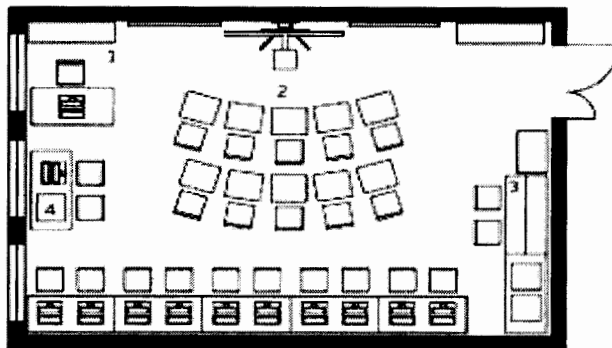

Примерное штатное расписание Центра

Категория персонала	Позиция (содержание деятельности)	Количество штатных единиц
Управленческий персонал	Руководитель	1
Основной персонал (учебная часть)	Педагог дополнительного образования	1
	Педагог по шахматам	1
	Педагог-организатор	1
	Педагог по предмету «Основы безопасности жизнедеятельности»	1
	Педагог по предмету «Технология»	1
	Педагог по предмету «Информатика»	1

Таблица 5

Сеть общеобразовательных организаций Ханты-Мансийского автономного округа-Югры, на базе которых планируется создание центров образования цифрового и гуманитарного профилей «Точка роста»

№ п/п	Наименование субъекта РФ	Наименование муниципального образования	Наименование общеобразовательной организации (по уставу)	Участие организации в мероприятии по внедрению целевой модели цифровой образовательной среды в 2019 – 2022 гг (да/нет)	Общая численность обучающихся, из них	Численность обучающихся по образовательным программам предмета «Технология»	Численность обучающихся по образовательным программам предмета «ОБЖ»	Численность обучающихся по образовательным программам предмета «Информатика»	Численность педагогических работников, из них	Численность преподавателей предмета «Технология»	Численность преподавателей предмета «ОБЖ»	Численность преподавателей предмета «Информатика»	Численность педагогов дополнительного образования
1	2	3	4	5	6	7	8	9	10	11	12	13	14
1	Ханты-Мансийский автономный округ – Югра	Белоярский район	муниципальное автономное общеобразовательное учреждение Белоярского района «Средняя общеобразовательная школа №3 г. Белоярский»	нет	1013	898	252	392	64	2	1	2	0
2	Ханты-Мансийский автономный округ – Югра	Белоярский район	муниципальное автономное общеобразовательное учреждение Белоярского района «Средняя общеобразовательная школа п. Верхнеказымский»	нет	215	78	38	77	34	2	1	1	0
3	Ханты-Мансийский автономный округ – Югра	Белоярский район	муниципальное автономное общеобразовательное учреждение Белоярского района «Средняя общеобразовательная школа №1 г. Белоярский»	нет	776	323	461	461	55	2	1	1	0
4	Ханты-	Белоярский	муниципальное	нет	768	674	240	460	55	2	1	3	0

	Мансийский автономный округ – Югра	район	автономное общеобразовательное учреждение Белоярского района «Средняя общеобразовательная школа №2 г. Белоярский»										
5	Ханты-Мансийский автономный округ – Югра	Белоярский район	муниципальное автономное общеобразовательное учреждение Белоярского района «Средняя общеобразовательная школа п. Сосновка»	нет	234	93	66	87	22	2	1	1	0
6	Ханты-Мансийский автономный округ – Югра	Березовский район	муниципальное бюджетное общеобразовательное учреждение «Березовская средняя общеобразовательная школа»	нет	668	457	155	433	46	2	1	3	3
7	Ханты-Мансийский автономный округ – Югра	Березовский район	муниципальное бюджетное общеобразовательное учреждение Игримская средняя общеобразовательная школа имени Героя Советского Союза Собянина Гавриила Елифановича	нет	494	194	60	177	40	2	1	2	0
8	Ханты-Мансийский автономный округ – Югра	Березовский район	муниципальное бюджетное общеобразовательное учреждение «Саранпаульская средняя общеобразовательная школа»	нет	410	165	58	140	43	2	1	2	0
9	Ханты-Мансийский автономный округ – Югра	Березовский район	муниципальное бюджетное общеобразовательное учреждение Светловская средняя общеобразовательная школа имени Соленова	нет	226	82	37	90	20	3	1	1	0

			Бориса Александровича										
10	Ханты-Мансийский автономный округ – Югра	Березовский район	муниципальное бюджетное общеобразовательное учреждение Хулимсунтская средняя общеобразовательная школа с кадетскими и мариинскими классами	нет	192	82	125	83	28	2	1	1	0
11	Ханты-Мансийский автономный округ – Югра	Березовский район	муниципальное автономное общеобразовательное учреждение «Няксимвольская средняя общеобразовательная школа»	нет	70	34	12	28	24	2	1	1	0
12	Ханты-Мансийский автономный округ – Югра	Березовский район	муниципальное бюджетное общеобразовательное учреждение «Ванзетурская средняя общеобразовательная школа»	нет	74	30	28	34	12	2	1	1	0
13	Ханты-Мансийский автономный округ – Югра	Березовский район	муниципальное бюджетное общеобразовательное учреждение «Сосьвинская средняя общеобразовательная школа»	нет	156	60	29	62	24	2	1	1	0
14	Ханты-Мансийский автономный округ – Югра	Кондинский район	муниципальное казенное общеобразовательное учреждение «Чантырская средняя общеобразовательная школа»	нет	116	105	19	112	35	1	1	1	0
15	Ханты-Мансийский автономный округ – Югра	Кондинский район	муниципальное казенное общеобразовательное учреждение «Луговская средняя общеобразовательная школа»	нет	193	108	45	75	31	2	1	1	1
16	Ханты-Мансийский автономный округ – Югра	Кондинский район	муниципальное казенное общеобразовательное учреждение «Куминская	нет	267	103	74	92	23	2	1	0	0

	округ – Югра		средняя общеобразовательная школа»										
17	Ханты-Мансийский автономный округ – Югра	Кондинский район	муниципальное казенное общеобразовательное учреждение «Морткинская средняя общеобразовательная школа»	нет	409	382	131	174	41	2	1	2	0
18	Ханты-Мансийский автономный округ – Югра	Кондинский район	муниципальное казенное общеобразовательное учреждение «Леушинская средняя общеобразовательная школа»	нет	301	139	94	116	35	2	1	1	6
19	Ханты-Мансийский автономный округ – Югра	Кондинский район	муниципальное казенное общеобразовательное учреждение «Болчаровская средняя общеобразовательная школа»	нет	221	217	36	63	23	2	1	1	0
20	Ханты-Мансийский автономный округ – Югра	Кондинский район	муниципальное казенное общеобразовательное учреждение «Алтайская средняя общеобразовательная школа»	нет	76	37	21	30	25	2	1	1	0
21	Ханты-Мансийский автономный округ – Югра	город Лангепас	Лангепасское городское муниципальное автономное общеобразовательное учреждение «Средняя общеобразовательная школа №2»	нет	832	315	219	308	62	3	1	3	0
22	Ханты-Мансийский автономный округ – Югра	город Лангепас	Лангепасское городское муниципальное автономное общеобразовательное учреждение «Средняя общеобразовательная школа №5»	нет	953	372	485	403	75	2	2	3	0
23	Ханты-Мансийский автономный округ – Югра	город Лангепас	Лангепасское городское муниципальное автономное общеобразовательное учреждение «Гимназия	нет	887	316	253	413	65	2	1	2	0

			№6»										
24	Ханты-Мансийский автономный округ – Югра	Нефтеюганский район	Нефтеюганское районное муниципальное общеобразовательное бюджетное учреждение «Сальмская средняя общеобразовательная школа №1»	нет	468	293	186	186	44	1	1	1	2
25	Ханты-Мансийский автономный округ – Югра	Нефтеюганский район	Муниципальное общеобразовательное бюджетное учреждение «Средняя общеобразовательная школа № 1» пгт. Пойковский	нет	1084	796	325	325	70	3	1	1	6
26	Ханты-Мансийский автономный округ – Югра	Нефтеюганский район	Нефтеюганское районное муниципальное общеобразовательное бюджетное учреждение «Чеускинская средняя общеобразовательная школа»	нет	135	133	18	43	20	1	1	1	1
27	Ханты-Мансийский автономный округ – Югра	Нефтеюганский район	Нефтеюганское районное муниципальное общеобразовательное бюджетное учреждение «Пойковская средняя общеобразовательная школа № 2»	нет	909	773	269	378	60	2	1	2	6
28	Ханты-Мансийский автономный округ – Югра	Нефтеюганский район	Нефтеюганское районное муниципальное общеобразовательное бюджетное учреждение «Сингапайская средняя общеобразовательная школа»	нет	437	379	116	145	40	1	1	1	3
29	Ханты-Мансийский автономный округ – Югра	Нефтеюганский район	муниципальное общеобразовательное бюджетное учреждение «Средняя общеобразовательная школа № 4»	нет	914	767	496	496	68	3	2	2	5

			пгт.Пойковский										
30	Ханты-Мансийский автономный округ – Югра	Нефтеюганский район	Нефтеюганское районное муниципальное общеобразовательное бюджетное учреждение «Сентябрьская средняя общеобразовательная школа»	нет	160	54	39	73	16	1	1	1	1
31	Ханты-Мансийский автономный округ – Югра	Нижневартовский район	муниципальное бюджетное общеобразовательное учреждение «Излучинская общеобразовательная средняя школа №1 с углубленным изучением отдельных предметов»	нет	825	310	267	427	75	2	0	5	0
32	Ханты-Мансийский автономный округ – Югра	Нижневартовский район	муниципальное бюджетное общеобразовательное учреждение «Излучинская общеобразовательная средняя школа №2 с углубленным изучением отдельных предметов»	нет	851	664	156	355	54	3	1	2	0
33	Ханты-Мансийский автономный округ – Югра	Нижневартовский район	муниципальное бюджетное общеобразовательное учреждение «Новоаганская общеобразовательная средняя школа №1»		367	131	145	206	37	2	1	1	0
34	Ханты-Мансийский автономный округ – Югра	Нижневартовский район	муниципальное бюджетное общеобразовательное учреждение «Новоаганская общеобразовательная средняя школа имени маршала Советского Союза Г.К. Жукова»	нет	398	336	53	140	35	2	1	1	0
35	Ханты-Мансийский автономный округ – Югра	Нижневартовский район	муниципальное бюджетное общеобразовательное учреждение	нет	126	72	72	50	21	3	1	1	0

	округ – Югра		учреждение «Ваховская общеобразовательная средняя школа»										
36	Ханты-Мансийский автономный округ – Югра	Нижневартовский район	муниципальное бюджетное общеобразовательное учреждение «Охтеурская общеобразовательная средняя школа»	нет	91	46	27	36	27	2	1	1	0
37	Ханты-Мансийский автономный округ – Югра	Нижневартовский район	муниципальное бюджетное общеобразовательное учреждение «Ларьякская средняя школа»	нет	131	103	26	42	24	2	1	1	0
38	Ханты-Мансийский автономный округ – Югра	Нижневартовский район	муниципальное бюджетное общеобразовательное учреждение «Покурская общеобразовательная средняя школа»	нет	70	25	24	43	19	1	1	1	0
39	Ханты-Мансийский автономный округ – Югра	Октябрьский район	муниципальное казенное общеобразовательное учреждение «Малоатлымская средняя общеобразовательная школа»	нет	94	53	21	30	27	4	2	2	1
40	Ханты-Мансийский автономный округ – Югра	Октябрьский район	муниципальное казенное общеобразовательное учреждение «Шеркальская средняя общеобразовательная школа»	нет	120	96	48	62	20	2	1	1	0
41	Ханты-Мансийский автономный округ – Югра	Октябрьский район	муниципальное казенное общеобразовательное учреждение «Андринская средняя общеобразовательная школа»	нет	279	160	44	160	23	1	1	1	0
42	Ханты-Мансийский автономный округ – Югра	Октябрьский район	муниципальное казенное общеобразовательное учреждение «Нижне-Нарыкарская средняя общеобразовательная школа»	нет	79	45	45	33	22	1	0	1	0

43	Ханты-Мансийский автономный округ – Югра	Октябрьский район	муниципальное казенное общеобразовательное учреждение «Большеуштинская средняя общеобразовательная школа»	нет	90	94	94	34	27	1	1	1	5
44	Ханты-Мансийский автономный округ – Югра	Октябрьский район	муниципальное казенное общеобразовательное учреждение «Приобская средняя общеобразовательная школа»	нет	801	608	285	608	68	3	1	2	2
45	Ханты-Мансийский автономный округ – Югра	Октябрьский район	муниципальное казенное общеобразовательное учреждение «Перегибинская средняя общеобразовательная школа №1»	нет	393	308	66	219	37	2	1	1	0
46	Ханты-Мансийский автономный округ – Югра	город Покачи	муниципальное автономное общеобразовательное учреждение «Средняя общеобразовательная школа №4»	нет	856	319	139	475	57	2	2	2	0
47	Ханты-Мансийский автономный округ – Югра	город Пыть-Ях	муниципальное бюджетное общеобразовательное учреждение «Средняя общеобразовательная школа №6»	нет	1078	412	311	620	65	2	1	2	12
48	Ханты-Мансийский автономный округ – Югра	город Пыть-Ях	муниципальное бюджетное общеобразовательное учреждение «Средняя общеобразовательная школа №1 с углубленным изучением отдельных предметов»	нет	920	341	244	585	60	2	1	2	25
49	Ханты-Мансийский автономный округ – Югра	город Пыть-Ях	муниципальное бюджетное общеобразовательное учреждение «Средняя общеобразовательная школа №4»	нет	1055	379	259	549	67	2	1	2	28

50	Ханты-Мансийский автономный округ – Югра	город Радужный	муниципальное бюджетное общеобразовательное учреждение «Средняя общеобразовательная школа № 2»	нет	487	370	58	135	34	2	1	1	0
51	Ханты-Мансийский автономный округ – Югра	город Радужный	муниципальное бюджетное общеобразовательное учреждение «Средняя общеобразовательная школа № 3»	нет	944	761	198	256	56	2	1	2	0
52	Ханты-Мансийский автономный округ – Югра	город Радужный	муниципальное бюджетное общеобразовательное учреждение «Средняя общеобразовательная школа № 8»	нет	1035	828	104	289	66	2	2	2	0
53	Ханты-Мансийский автономный округ – Югра	Советский район	муниципальное бюджетное общеобразовательное учреждение «Средняя общеобразовательная школа № 2 г. Советский»	нет	1177	450	294	777	71	3	3	1	3
54	Ханты-Мансийский автономный округ – Югра	Советский район	муниципальное бюджетное общеобразовательное учреждение гимназия г. Советский	нет	1117	933	232	990	72	2	4	1	5
55	Ханты-Мансийский автономный округ – Югра	Советский район	муниципальное бюджетное общеобразовательное учреждение «Средняя общеобразовательная школа п. Пионерский»	нет	591	227	191	251	53	2	1	1	8
56	Ханты-Мансийский автономный округ – Югра	Советский район	муниципальное бюджетное общеобразовательное учреждение «Алябьевская средняя общеобразовательная школа»	нет	281	101	75	98	34	2	1	1	0
57	Ханты-Мансийский автономный округ – Югра	Советский район	муниципальное бюджетное общеобразовательное учреждение «Средняя общеобразовательная школа № 1 п. Пионерский»	нет	210	84	49	193	24	2	2	1	0

	округ – Югра		учреждение «Средняя общеобразовательная школа п. Коммунистический»										
58	Ханты-Мансийский автономный округ – Югра	Сургутский район	муниципальное бюджетное общеобразовательное учреждение «Угутская средняя общеобразовательная школа»	нет	421	351	313	126	50	4	1	2	0
59	Ханты-Мансийский автономный округ – Югра	Сургутский район	муниципальное бюджетное общеобразовательное учреждение «Ульт-Ягунская средняя общеобразовательная школа»	нет	307	303	81	114	32	2	1	1	0
60	Ханты-Мансийский автономный округ – Югра	Сургутский район	муниципальное автономное общеобразовательное учреждение «Лянторская средняя общеобразовательная школа №7»	нет	1111	529	418	548	68	4	2	3	0
61	Ханты-Мансийский автономный округ – Югра	Сургутский район	муниципальное бюджетное общеобразовательное учреждение «Барсовская средняя общеобразовательная школа»	нет	748	312	183	251	49	2	1	1	0
62	Ханты-Мансийский автономный округ – Югра	Сургутский район	муниципальное бюджетное общеобразовательное учреждение «Федоровская средняя общеобразовательная школа №1»	нет	914	720	302	371	64	2	2	2	0
63	Ханты-Мансийский автономный округ – Югра	Сургутский район	муниципальное бюджетное общеобразовательное учреждение «Лянторская средняя общеобразовательная школа №5»	нет	946	946	118	674	70	2	1	2	0

64	Ханты-Мансийский автономный округ – Югра	Сургутский район	муниципальное бюджетное общеобразовательное учреждение «Высокомысовская СОШ»	нет	70	45	45	30	15	0	1	1	0
65	Ханты-Мансийский автономный округ – Югра	Сургутский район	муниципальное бюджетное общеобразовательное учреждение «Рускинская средняя общеобразовательная школа»	нет	317	310	174	174	48	2	1	2	0
66	Ханты-Мансийский автономный округ – Югра	город Урай	муниципальное бюджетное общеобразовательное учреждение средняя общеобразовательная школа №12	нет	1008	801	198	405	67	3	1	3	0
67	Ханты-Мансийский автономный округ – Югра	город Урай	муниципальное бюджетное общеобразовательное учреждение средняя общеобразовательная школа с углубленным изучением отдельных предметов №6	нет	819	737	157	470	57	2	1	3	0
68	Ханты-Мансийский автономный округ – Югра	город Урай	муниципальное бюджетное общеобразовательное учреждение средняя общеобразовательная школа №4	нет	1023	821	200	598	68	3	1	3	0
69	Ханты-Мансийский автономный округ – Югра	Ханты-Мансийский район	муниципальное бюджетное общеобразовательное учреждение Ханты-Мансийского района «Средняя общеобразовательная школа п. Горноправдинск»	нет	304	255	146	185	34	2	1	3	0
70	Ханты-Мансийский автономный округ – Югра	Ханты-Мансийский район	муниципальное казенное общеобразовательное учреждение Ханты-Мансийского района	нет	72	30	11	45	18	1	1	1	0

	Югра		«Средняя общеобразовательная школа с.Нялинское имени Героя Советского Союза Вячеслава Федоровича Чухарева»										
71	Ханты-Мансийский автономный округ – Югра	Ханты-Мансийский район	муниципальное бюджетное общеобразовательное учреждение Ханты-Мансийского района «Средняя общеобразовательная школа п. Луговской»	нет	187	136	70	70	23	2	1	2	0
72	Ханты-Мансийский автономный округ – Югра	Ханты-Мансийский район	муниципальное казенное общеобразовательное учреждение Ханты-Мансийского района «Средняя общеобразовательная школа п.Бобровский»	нет	45	38	20	23	16	2	1	1	0
73	Ханты-Мансийский автономный округ – Югра	Ханты-Мансийский район	муниципальное казенное общеобразовательное учреждение Ханты-Мансийского района «Средняя общеобразовательная школа им. А.С.Макшанцева п.Кедровый»	нет	109	55	55	35	20	2	1	2	0
74	Ханты-Мансийский автономный округ – Югра	Ханты-Мансийский район	муниципальное казенное общеобразовательное учреждение Ханты-Мансийского района «Средняя общеобразовательная школа с.Елизарово»	нет	41	26	14	15	16	1	1	1	0
75	Ханты-Мансийский автономный округ – Югра	Ханты-Мансийский район	муниципальное казенное общеобразовательное учреждение Ханты-Мансийского района «Средняя общеобразовательная школа п.Кирпичный»	нет	48	44	5	22	15	2	1	1	0
76	Ханты-Мансийский	Ханты-Мансийский	муниципальное казенное общеобразовательное	нет	111	38	28	38	27	2	1	1	2

	автономный округ – Югра	район	учреждение Ханты-Мансийского района «Средняя общеобразовательная школа с.Кышик»										
77	Ханты-Мансийский автономный округ – Югра	Ханты-Мансийский район	муниципальное казенное общеобразовательное учреждение Ханты-Мансийского района «Средняя общеобразовательная школа им. Героя Советского Союза Петра Алексеевича Бабичева п.Выкатной»	нет	64	30	23	31	14	1	1	1	0
78	Ханты-Мансийский автономный округ – Югра	Ханты-Мансийский район	муниципальное казенное общеобразовательное учреждение Ханты-Мансийского района «Средняя общеобразовательная школа с.Цингалы»	нет	82	39	45	40	24	1	1	1	0
79	Ханты-Мансийский автономный округ – Югра	Ханты-Мансийский район	муниципальное казенное общеобразовательное учреждение Ханты-Мансийского района «Средняя общеобразовательная школа п.Сибирский»	нет	89	47	56	36	24	2	1	1	0
80	Ханты-Мансийский автономный округ – Югра	город Югорск	муниципальное бюджетное общеобразовательное учреждение «Лицей им. Г.Ф. Атякшева»	нет	1020	804	290	876	81	2	1	5	0
81	Ханты-Мансийский автономный округ – Югра	город Югорск	муниципальное бюджетное общеобразовательное учреждение «Средняя общеобразовательная школа № 2»	нет	829	636	246	719	99	4	1	4	0



Приложение 2
к распоряжению Правительства
Ханты-Мансийского
автономного округа-Югры
от 5 июля 2019 года № 356-рп

**Комплекс мер («дорожная карта») по созданию и функционированию
центров образования цифрового и гуманитарного профилей «Точка
роста» в Ханты-Мансийском автономном округе – Югре**

№	Наименование мероприятия	Ответственный	Результат	Срок
1.	Утверждено должностное лицо в составе регионального ведомственного проектного офиса, ответственное за создание и функционирование Центров	Департамент образования и молодежной политики автономного округа (далее – ДОиМП)	Приказ ДОиМП	25 августа года, предшествующего году получения субсидии
2.	Утвержден перечень образовательных организаций, в которых будет обновлена материально-техническая база и созданы Центры	ДОиМП	Приказ ДОиМП	1 октября года, предшествующего году получения субсидии
3.	Утвержден медиаплан информационного сопровождения создания и функционирования Центров	ДОиМП	Приказ ДОиМП	1 октября года, предшествующего году получения субсидии, далее ежегодно
4.	Утверждено типовое Положение о деятельности Центров в автономном округе	ДОиМП	Приказ ДОиМП	1 октября года, предшествующего году получения субсидии
5.	Согласованы и утверждены типовой дизайн-проект и зонирование Центров	ДОиМП, ведомственный проектный офис нацпроекта «Образование»	Письмо ведомственного проектного офиса, приказ ДОиМП	30 октября года, предшествующего году получения субсидии
6.	Представлена информация об объемах средств операционных расходов на функционирование Центров по статьям расходов	ДОиМП, Федеральный оператор (по согласованию)	Письмо ДОиМП	30 ноября года, предшествующего году получения субсидии, далее ежегодно
7.	Определен перечень оборудования согласно	ДОиМП	Приказ ДОиМП	20 ноября года, предшествующего

	Методическим рекомендациям Министерства просвещения Российской Федерации			году получения субсидии
8.	Заключено дополнительное соглашение по реализации регионального проекта «Современная школа» в автономном округе в подсистеме управления национальными проектами государственной интегрированной информационной системы управления общественными финансами «Электронный бюджет»	ДОиМП	Заключено дополнительное соглашение	5 февраля года получения субсидии, далее по необходимости
9.	Заключено финансовое соглашение в подсистеме управления национальными проектами государственной интегрированной информационной системы управления общественными финансами «Электронный бюджет»	ДОиМП	Заключено соглашение	15 февраля года получения субсидии, далее по необходимости
10.	Объявлены закупки товаров, работ, услуг для создания центров «Точка роста»	ДОиМП	Извещения о проведении закупок	25 февраля года получения субсидии
11.	Обеспечен 100 % охват педагогов и сотрудников Центров курсами повышения квалификации, программами переподготовки кадров, проводимыми проектным офисом нацпроекта «Образование» в дистанционном и очном форматах	ДОиМП, ведомственный проектный офис нацпроекта «Образование»	Свидетельство о повышении квалификации, отчет по программам переподготовки кадров	Согласно отдельному графику проектного офиса нацпроекта «Образование»
12.	Получена лицензия на образовательную деятельность Центров по программам дополнительного	ДОиМП	Лицензия на реализацию образовательных программ дополнительного	25 августа года получения субсидии

	образования детей и взрослых (при необходимости)		образования детей и взрослых	
13.	Завершено приведение площадок образовательных организаций в соответствие с фирменным стилем Центров, доставлено, установлено, налажено оборудование	ДОиМП	Акт приемки работ, товарные накладные и т.д.	25 августа года получения субсидии
14.	Проведен мониторинг соответствия приобретенного оборудования для Центров целям, задачам их создания	ДОиМП, ведомственный проектный офис нацпроекта «Образование»	По форме, определяемой ведомственным проектным офисом нацпроекта «Образование»	30 ноября года получения субсидии, далее ежегодно
15.	Открыты Центры в единый день	ДОиМП	Информационное освещение в СМИ	1 сентября года получения субсидии



Приложение 3
к распоряжению Правительства
Ханты-Мансийского
автономного округа-Югры
от 5 июля 2019 года № 356-рп

Концепция
создания центров непрерывного повышения профессионального
мастерства педагогических работников и центра оценки
профессионального мастерства и квалификации педагогов
в Ханты-Мансийском автономном округе – Югре

1. Обоснование потребности в реализации мероприятий по созданию центров непрерывного повышения профессионального мастерства педагогических работников и центра оценки профессионального мастерства и квалификации педагогов.

В условиях глубокой трансформации общества на фоне смены технологических циклов устойчивое инновационное развитие экономики страны и автономного округа во многом зависит от качества общего образования. Задача повышения качества общего образования является одной из приоритетных задач развития в сфере образования, определенная Указом Президента Российской Федерации от 7 мая 2018 года № 204 «О национальных целях и стратегических задачах развития Российской Федерации на период до 2024 года», в части достижения стратегических целей по направлению «Образование».

Качество общего образования объективно зависит от уровня профессионального мастерства педагогических работников, от их уровня готовности к восприятию и трансляции нового, включению в активный процесс поддержания функционирования и развития образовательной экосистемы, способности обеспечивать развитие своей индивидуальности, поэтому без создания условий для непрерывного профессионального развития педагогических работников невозможно обеспечить глобальную конкурентоспособность российского образования и вхождение Российской Федерации в 2024 году в число 10 ведущих стран мира по качеству общего образования.

Создание сети центров непрерывного повышения профессионального мастерства педагогических работников в автономном округе определяется общим количеством педагогических работников и является эффективным решением, способным вывести процессы профессионального сопровождения учительских кадров на принципиально новый уровень; мобильность и гибкость повышения квалификации, отвечающей на запросы педагогов и образовательных организаций; интегрировать усилия по модернизации системы образования и

сформировать новую практику поддержки непрерывного профессионального развития педагогических работников.

Центры непрерывного повышения профессионального мастерства педагогических работников (далее – ЦНППМПР) создаются на базе автономного учреждения дополнительного профессионального образования автономного округа «Институт развития образования», реализующего программы дополнительного профессионального образования (Лицензия на осуществление образовательной деятельности № 3094 от 11 мая 2018 года), которое будет реорганизовано со сменой наименования учреждения в автономное учреждение дополнительного профессионального образования автономного округа «Академия непрерывного развития профессионального мастерства работников системы образования», с открытием 2 территориально обособленных структурных подразделений в городах Белоярский, Мегион, Сургут и выделением из структуры АУ «Институт развития образования» регионального центра оценки качества образования и возложением на него функции Центра оценки профессионального мастерства и квалификаций педагогов (далее – ЦОПМКП).

Потребности в реализации мероприятия по созданию сети ЦНППМПР в системе образования автономного округа при софинансировании из средств бюджета Российской Федерации обусловлены:

необходимостью создания условий для непрерывного повышения квалификации педагогических кадров с учетом современных общественных и технологических вызовов образованию – цифровизации экономики, роста влияния ассоциаций на профессиональную деятельность педагогов и образовательных организаций, ориентации на лучшие педагогические практики и сетевое взаимодействие при выборе ресурсов эффективного профессионального роста;

слабой оснащенностью повышения квалификации педагогических работников эффективными инструментами самоуправления профессиональным развитием, общественно-профессиональной экспертизы и мониторинга для обеспечения непрерывности роста профессионального мастерства, его результативности и открытости;

недостаточной нормативно-правовой базой для применения новых форм непрерывного профессионального образования и роста профессионального мастерства, в том числе на основе современных цифровых технологий;

низким уровнем участия педагогов с высокими результатами качества педагогической деятельности в проектировании повышения квалификации и путей его развития в целях непрерывного роста профессионального мастерства;

необходимостью создания инфраструктуры непрерывного профессионального образования, ориентированной на совместное

социальное и профессиональное проектирование, на создание профессионально ориентированных стартапов, на сетевое профессиональное общение и поддержку экспертных сообществ как эффективных ресурсов современного регионального повышения квалификации.

Локализация в системе образования автономного округа модели сети ЦНППМПР и реализация ее на практике с учетом особенностей сложившейся системы повышения квалификации и векторов ее преобразования к моменту создания центров будет способствовать:

персонализации повышения квалификации педагогических работников и его результативности, диагностируемой как устойчивый рост уровней профессиональных компетенций педагогов – специально-предметных, психолого-педагогических, методических, коммуникативных;

преодолению дискретности повышения квалификации и созданию необходимых условий для непрерывности роста профессионального мастерства и успешной ликвидации профессиональных дефицитов (будут созданы дополнительные профессиональные программы повышения квалификации для онлайн-обучения, электронные учебные микромодули для самостоятельного конструирования программ повышения квалификации, библиотеки электронных образовательных ресурсов для непрерывного профессионального образования, инструменты для самотестирования уровней профкомпетенций);

росту удовлетворенности педагогических работников дополнительными профессиональными программами повышения квалификации и реализуемыми на их основе учебными курсами разных модификаций;

росту цифровой компетенции педагогических работников и их способности повышать уровень профмастерства в новых электронных средах;

росту участия педагогических работников в создании и реализации программ непрерывного профессионального мастерства в условиях новой инфраструктуры непрерывного образования и повышения квалификации автономного округа;

созданию принципиально новой инфраструктуры повышения квалификации, обуславливающей непрерывность роста профессионального мастерства (будут созданы инновационные зоны единого образовательного пространства, появится сеть площадок непрерывного роста профмастерства, профессиональные ассоциации войдут в число участников повышения квалификации, возрастет разнообразие и количество дополнительных профессиональных программ повышения квалификации, реализуемых как онлайн тренинги профессионального мастерства).

Создание и функционирование ЦНППМПР позволит к 2022 г. достичь повышение уровня профессионального мастерства 15 %

педагогических работников системы общего, дополнительного образования детей, освоивших программы непрерывного профессионального мастерства, в том числе в форме непрерывного онлайн образования, включая «горизонтальное обучение» в рамках профессиональных сообществ.

Доля руководителей образовательных организаций, осуществляющих образовательную деятельность по общеобразовательным программам, освоивших программы непрерывного повышения профессионального мастерства, от общего числа указанной категории к 2022 году составит 10%.

Для построения индивидуальной траектории повышения квалификации современному педагогу необходима независимая оценка профессиональных компетенций. Внешнюю экспертизу мастерства педагогического работника может обеспечить добровольная независимая оценка профессиональной квалификации.

Цели и задачи введения процедуры независимой оценки профессиональной квалификации работников образования: объективная оценка уровня профессиональной квалификации, подтверждение профессионального статуса работника образования и его компетенций согласно требованиям, предъявляемым к профессиональной деятельности.

В связи с этим необходимо создание ЦОПМКП, позволяющего создать единую систему, консолидирующую данные о профессиональных дефицитах педагогических работников, выявляемых в ходе оценочных процедур по добровольной сертификации профессионального уровня.

Основное предназначение ЦОПМКП – организация и проведение процедуры добровольной независимой оценки профессиональной квалификации работников системы образования. Основными принципами проведения процедуры независимой оценки профессиональной квалификации работников системы образования должны являться достоверность, объективность, надежность, уменьшение зависимости от предвзятости экспертов.

В качестве инструментов осуществления оценки готовности педагогических работников к осуществлению образовательной деятельности в соответствии с требованиями профессионального стандарта предусматриваются оценка профессионального портфолио (на основе накопительной системы непрерывного педагогического образования), оценка профессиональных знаний (по результатам профессионального тестирования), а также оценка профессиональных компетенций (профессиональный экзамен в условиях ЦОПМКП).

В результате создания и функционирования ЦОПМКП доля педагогических работников организаций, осуществляющих образовательную деятельность по общеобразовательным программам, получивших рекомендации по индивидуальному плану развития

профессиональных компетенций в ЦОПМКП, от общего числа указанной категории к 2022 году составит 6 %.

Доля руководителей организаций, осуществляющих образовательную деятельность по общеобразовательным программам, прошедших добровольную независимую оценку профессиональной квалификации, от общего числа указанной категории к 2022 году составит 6 %.

Доля педагогических работников организаций, осуществляющих образовательную деятельность по общеобразовательным программам, прошедших добровольную независимую оценку профессиональной квалификации, от общего числа указанной категории к 2022 году составит 6 %.

2. Описание центров непрерывного повышения профессионального мастерства педагогических работников и центра оценки профессионального мастерства и квалификации педагогов.

Сеть ЦНППМПР в системе образования автономного округа включает 4 центра: 1 – по модели «Стандарт» и 3 - по модели «Мини». Это обусловлено особенностями региона: небольшие города, территориальная отдалённость, общая численность педагогических работников (20258 человек). Исходя из вышеперечисленных особенностей ЦНППМПР организованы в городах Ханты-Мансийск, Белоярский, Мегион, Сургут.

Площадкой для создания 4 ЦНППМПР становится АУ «Академия непрерывного развития профессионального мастерства работников системы образования», которое осуществляет роль координатора их деятельности с административно-управленческой функцией. Оно имеет опыт проведения аттестационных процедур, мониторингов профессионального мастерства и квалификаций педагогов автономного округа, обладает ресурсами, соответствующими требованиям, представленными в методических рекомендациях по созданию и обеспечению функционирования центров оценки профессионального мастерства и квалификации педагогов, центров непрерывного повышения профессионального мастерства педагогических работников в рамках федерального проекта «Учитель будущего» (Распоряжение Министерства просвещения Российской Федерации № МР-4/02ви от 30.04.2019 г.).

В структуре АУ «Академия непрерывного развития профессионального мастерства работников системы образования» создается 1 структурное подразделение – «Центр непрерывного профессионального мастерства и квалификации педагогических работников» по модели «Мини» и 3 территориально обособленных структурных подразделения: 1 – по модели «Стандарт», 2 – по модели «Мини»:

ЦНППМПР по модели «Мини» - 1 выполняет роль координатора сети и размещается по адресу: 628012, Россия, Тюменская область, Ханты-Мансийский автономный округ – Югра, г. Ханты-Мансийск, ул. Чехова,

д.12а;

ЦНППМПР по модели «Мини» - 2 – территориально обособленное структурное подразделение, которое размещается по адресу: 628684, Россия, Тюменская область, Ханты-Мансийский автономный округ – Югра, г. Мегион, ул. Садовая, д. 7;

ЦНППМПР по модели «Мини» - 3 – территориально обособленное структурное подразделение, которое размещается по адресу: 628416, Россия, Тюменская область, Ханты-Мансийский автономный округ – Югра, г. Сургут, ул. Декабристов, д. 16;

ЦНППМПР по модели «Стандарт» – 4 размещается по адресу: 628162, Россия, Тюменская область, Ханты-Мансийский автономный округ – Югра, г. Белоярский, мкр 3, д. 33.

Общая площадь помещений – 1985,5 кв.м.

Общая площадь помещений, отводимых для создания ЦНППМПР по адресу: г. Ханты-Мансийск, ул. Чехова, д. 12а, составляет 432 кв.м и включает: медиатеку - 40 кв.м; помещение для организации коворкинг-пространства – 28 кв.м; лекторий – 64 кв.м; помещение для проектной деятельности – 20 кв.м; 3 многофункциональные учебные аудитории общей площадью 120 кв.м (3 учебные аудитории по 40 кв.м, в том числе 1 аудитория-трансформер); административные помещения для персонала общей площадью 160 кв.м (зонирование представлено в приложении 3 к Концепции). Все зоны имеют доступ к высокоскоростному интернету, обеспечиваемому WiFi-подключением с бесплатным гостевым доступом.

Общая площадь помещений, отводимых для создания ЦНППМПР по адресу: г. Мегион, ул. Садовая, д. 7, составляет 454,8 кв.м и включает: медиатеку – 42,3 кв.м; помещение для организации коворкинг-пространства – 60 кв.м; лекторий – 59,6 кв.м; помещение для проектной деятельности – 34 кв.м; 3 многофункциональные учебные аудитории (1 учебная аудитория 35 кв.м, 1 учебная аудитория 63,3 кв.м, 1 аудитория-трансформер 63,1 кв.м); административные помещения для персонала общей площадью 97,5 кв.м.

Общая площадь помещений, отводимых для создания ЦНППМПР по адресу: г. Сургут, ул. Декабристов, д. 16, составляет 504,5 кв.м и включает: медиатеку - 50,3 кв.м; помещение для организации коворкинг-пространства - 34 кв.м; лекторий – 71,5 кв.м; помещение для проектной деятельности - 52,5 кв.м; 3 многофункциональные учебные аудитории (1 учебная аудитория 35,6 кв.м, 1 учебная аудитория 54,4 кв.м, 1 аудитория-трансформер 50,9 кв.м); административные помещения для персонала общей площадью 155,3 кв.м.

Общая площадь помещений, отводимых для создания ЦНППМПР по адресу: г. Белоярский, мкр 3, д. 33, составляет 594,2 кв.м и включает: медиатеку – 35,4 кв.м; помещение для организации коворкинг-пространства – 48,2 кв.м; лектории – 2 аудитории общей площадью 183,4 кв.м; помещение для проектной деятельности – 24,7 кв.м;

5 многофункциональных учебных аудиторий общей площадью 235,1 кв.м, в том числе 2 аудитории-трансформеры; административные помещения для персонала общей площадью 67,4 кв.м.

ЦОПМКП является самостоятельным юридическим лицом, организационно-правовая форма - бюджетное учреждение автономного округа «Центр оценки профессионального мастерства и квалификаций педагогов», размещается по адресу: 628012, г. Ханты-Мансийск, ул. Чехова, д. 12. Общая площадь –251,7 кв.м.

Перечень функциональных зон: лекторий – 64,7 кв.м, помещение для персонала – 64,3м², зона сертификации (компьютерные классы) – 97,2 кв.м, рецепция – 25,5м².

Функциональные задачи ЦОПМКП:

организация и проведение добровольной независимой оценки профессиональной квалификации руководителей и педагогических работников образовательных организаций общего образования, дополнительного образования детей, профессионального образования;

информационно-аналитическое обеспечение проведения независимой оценки профессиональной квалификации руководителей и педагогических работников образовательных организаций;

формирование и ведение реестров педагогических работников и руководителей образовательных организаций;

организационно-методическое обеспечение процедуры независимой оценки профессиональной квалификации руководителей и педагогических работников образовательных организаций;

организационно-техническое сопровождение аттестации экспертов, ведение реестра экспертов, отбор экспертов для проведения независимой оценки профессиональной квалификации руководителей и педагогических работников образовательных организаций.

Зонирование помещений в ЦОПМКП и ЦНППМПР осуществляются в соответствии с их назначением, к которому относится:

наличие комфортных условий для участия педагогических работников в процедурах добровольной независимой оценки их профессионального уровня;

комплексное осуществление формирования условий и создания системы непрерывного и планомерного повышения квалификации педагогических работников, в том числе на основе использования современных цифровых технологий;

оказание поддержки в формировании профессиональных ассоциаций и участие в их работе;

участие педагогических и руководящих работников системы общего образования в программах обмена опытом и лучшими практиками; привлечение к реализации программ дополнительного профессионального образования.

Оформление ЦОПМКП и ЦНППМПР выполняется с использованием фирменного стиля (брендбука) на основе дизайн-проекта, утвержденного ведомственным проектным офисом.

Финансовое обеспечение деятельности ЦОПМКП и ЦНППМПР осуществляется в соответствии с Общими требованиями к определению нормативных затрат на оказание государственных услуг в сфере дополнительного профессионального образования, применяемых при расчете объема субсидии на финансовое обеспечение выполнения государственного задания на оказание государственных услуг (выполнение работ) государственным учреждением, утвержденных приказом Министерством просвещения Российской Федерации от 20 ноября 2018 года № 235.

К числу операционных расходов ЦОПМКП и ЦНППМПР относятся: оплата труда работников, начисление на выплаты по оплате труда работника, аренда помещения (при необходимости), коммунальные расходы, расходы на услуги связи, затраты на материальные запасы и прочие расходные материалы, командировочные расходы, дополнительное профессиональное образование сотрудников.

Штатное расписание ЦОПМКП и ЦНППМПР выстраивается в соответствии с методическими рекомендациями по созданию и обеспечению функционирования центров оценки профессионального мастерства и квалификации педагогов, центров непрерывного повышения профессионального мастерства педагогических работников в рамках федерального проекта «Учитель будущего», утвержденных распоряжением Министерства просвещения Российской Федерации № МР-4/02ви от 30.04.2019 г.

Деятельность ЦОПМКП и ЦНППМПР построена на основе взаимодействия и сотрудничества, имеющиеся в распоряжении ЦНППМПР набор форм и образовательных программ повышения квалификации педагогических работников должны стать ресурсом восполнения профессиональных дефицитов педагогических работников, выявленных в процессе независимой оценки профессиональной квалификации ЦОПМКП. Таким образом, создаваемая сеть центров в автономном округе позволит выстроить региональную систему профессионального роста педагогических работников, обеспечивающую непрерывное образование педагогов с учетом анализа их потребностей в развитии профессиональных компетенций.

3. Иная дополнительная информация.

В автономном округе есть опыт в реализации федеральных проектов (мероприятий) в области образования.

Таблица 1

Наименование проекта (мероприятия)	Уровень реализации	Сроки реализации	Инициаторы/ партнеры	Результат
Открытая	Федеральны	С 2017 года	Автономная	Региональная модель «Лидеры

модель работы с одаренными детьми	й	– по настоящее время	некоммерческая организация «Открытое образование» при поддержке автономной некоммерческой организации «Агентство стратегических инициатив по продвижению новых проектов»	Югры», предусматривающая трехуровневую систему выявления и поддержки детей, проявляющих способности в той или иной деятельности. Охват детей мероприятиями по трем направлениям «Наука», «Спорт», «Культура» вырос с 71% (или 147958 из 208391) в 2017 году до 89,7% (или 186916 из 208391) в 2018
«Олимпиада Национальной технологической инициативы»	Федеральны й	С 2017 года – по настоящее время	Акционерное общество «Российская венчурная компания», автономная некоммерческая организация «Агентство стратегических инициатив по продвижению новых проектов»	Всего приняли участие 250 школьников автономного округа, в финале 2018 и 2019 годов – 9 школьников. Победитель в 2019 году в направлении «Нейротехнологии» Даниил Новоселов, г. Нефтеюганск
Всероссийский конкурс научно-технологических проектов школьников	Федеральны й	С 2017 года – по настоящее время	Образовательный фонд «Талант и успех», Образовательный центр «Сириус»	Сформирован и ежегодно обновляется сборник инженерных задач открытого типа по основным конкурсным направлениям (более 400 задач). За 3 года в проекте приняли участие 390 школьников, 31 школьник – в сменах «Большие вызовы»
Юниорские турниры WorldSkills	Федеральны й	С 2016 года – по настоящее время	Союз «Молодые профессионалы (Ворлдскиллс Россия)»	Проведено 3 региональных чемпионата (2016, 2017, 2018), 400 участников-школьников, 7 компетенций (веб-разработка, сетевое и системное администрирование, графический дизайн, медицинский и социальный уход, дошкольное воспитание, преподавание в младших классах, изготовление прототипов), в отборочных турах приняли участие 18 школьников
Летняя школа «Наноград-2019. Ханты-Мансийск»	Федеральны й	30.06-11.07.2019	Фонд инфраструктурных и образовательных программ (группа «Роснано»)	Детско-молодежный форум «Наноград-2019. Ханты-Мансийск» (), 350 участников из 22 субъектов Российской Федерации
«Сертификат дошкольника»	Федеральны й	С 2016 года – по настоящее	Правительство автономного округа	Выдано 4500 сертификатов на право финансового обеспечения места в организации,

		время		осуществляющей образовательную деятельность по реализации образовательных программ дошкольного образования; персонифицированное финансовое обеспечение получения общедоступного бесплатного дошкольного образования и доступной услуги по присмотру и уходу за ребенком (детьми) в образовательной организации
Детские технопарки «Кванториум»	Федеральный	С 2016 года по настоящее время	Автономная некоммерческая организация «Агентство стратегических инициатив по продвижению новых проектов», Фонд новых форм развития образования	Функционирует 4 детских технопарка «Кванториум», охват детей вырос с 6,7% в 2015 году до 18,95% в 2018
Модель персонифицированного финансирования дополнительного образования детей (сертификат дополнительного образования)	Федеральный	С 2016 года по настоящее время	Министерство просвещения Российской Федерации (ранее – Министерство образования и науки Российской Федерации), Центральный штаб Общероссийского народного фронта (проект «Равные возможности – детям»)	Услуги дополнительного образования с использованием сертификата получают 44661 ребенок, из них 5880 – у негосударственных поставщиков услуг. В реестре поставщиков услуг состоит 278 организаций, в том числе 100 негосударственных
Модернизация технологий и содержания обучения в соответствии с новым федеральным государственным образовательным стандартом посредством разработки концепций модернизации конкретных областей, поддержки	Федеральный	С 2016 по 2018 год	Министерство просвещения Российской Федерации (ранее – Министерство образования и науки Российской Федерации),	Обеспечено повышение квалификации педагогов по метапредметным компетенциям, сформированы устойчивые механизмы социального партнерства в системе дополнительного профессионального образования. Создано 16 узловых информационно-библиотечных центров сети школьных библиотек, сформированных на базе общеобразовательных организаций – опорных центров по работе с одаренными детьми из числа региональных инновационных площадок и обеспечивающих наибольший

региональных программ развития образования и поддержки сетевых методических объединений. Создание информационно-библиотечных центров				охват потенциальных пользователей. Проведено 4 межрегиональных и всероссийских мероприятия по вопросам модернизации содержания и технологий формирования предметных, межпредметных и личностных результатов в рамках предметных областей с учётом требований ФГОС
Инновационный образовательный проект «Создание детских научных клубов Фабрика миров»	Федеральный	С января 2018 года	Автономная некоммерческая организация «Агентство стратегических инициатив»	Сетевой непрерывный образовательный комплекс с 1 по 11 класс, интегрированный в образовательные организации, по программам обучаются 5100 школьников в 75 образовательных организациях
Государственная программа «Доступная среда»	Федеральный	С 2013 года по настоящее время	Министерство просвещения Российской Федерации (ранее – Министерство образования и науки Российской Федерации),	С 2013 по 2018 год: доля детей-инвалидов, которым созданы условия для получения качественного начального общего, основного общего, среднего общего образования, в общей численности детей-инвалидов школьного возраста достигла 99%; доля общеобразовательных организаций, в которых создана универсальная безбарьерная среда для инклюзивного образования, - до 22,3%

Таблица 2

Таблица индикаторов

№	Наименование индикатора/показателя	Минимальное значение	Значение Ханты-Мансийского автономного округа – Югры
1	Доля педагогических работников, освоивших программы непрерывного повышения профессионального мастерства, от общего числа указанной категории, %	5	15
2	Доля руководителей образовательных организаций, осуществляющих образовательную деятельность по общеобразовательным программам, освоивших программы непрерывного повышения профессионального мастерства, от общего числа указанной категории, %	5	10
3	Доля программ непрерывного повышения профессионального мастерства педагогических работников и руководящих кадров организаций, осуществляющих образовательную деятельность по общеобразовательным программам, реализуемым в сетевой форме, от общего числа указанной категории, %	10	15
4	Доля педагогических работников организаций, осуществляющих образовательную деятельность по общеобразовательным программам, получивших рекомендации по индивидуальному плану развития профессиональных компетенций в ЦОПМКП, от общего числа указанной	2	6

	категории, %		
5	Доля руководителей организаций, осуществляющих образовательную деятельность по общеобразовательным программам, прошедших добровольную независимую оценку профессиональной квалификации, от общего числа указанной категории, %	2	6
6	Количество стажировочных площадок, отобранных для реализации программ непрерывного повышения профессионального мастерства педагогических работников, ед.	5	15
7	Доля педагогических работников организаций, осуществляющих образовательную деятельность по общеобразовательным программам, прошедших добровольную независимую оценку профессиональной квалификации, от общего числа указанной категории, %	2	6

Таблица 3

Предварительная калькуляция операционных расходов на функционирование центров непрерывного повышения профессионального мастерства педагогических работников и центра оценки профессионального мастерства и квалификации педагогов

Центр оценки профессионального мастерства и квалификации педагогов

Направление расходов	Расчет суммы на год получения субсидии, далее с ежегодной индексацией (тыс. рублей)
211 - заработная плата	4 837,17
212 - прочие несоциальные выплаты (суточные)	32,20
213 - начисления на выплаты по оплате труда	1 460,43
214 - прочие несоциальные выплаты персоналу в натуральной форме (компенсация расходов на оплату стоимости проезда и провоза багажа к месту использования отпуска и обратно для лиц, работающих в районах Крайнего Севера и приравненных к ним местностях, и членов их семей)	64,40
226 - транспортные расходы сотрудников, направленных в командировку и приобретающих билеты в рамках командировочных расходов (проезд педагогов на обучение)	32,20
226 - прочие работы, услуги (проживание педагогов на обучении)	265,70
340 - увеличение стоимости материальных запасов (приобретение расходных материалов)	100,50
Иные расходы (аренда, коммунальные платежи и т.д.)	635,70
ИТОГО:	7 428,30

Таблица 4

Центры непрерывного повышения профессионального мастерства педагогических работников по модели «Стандарт»

Направление расходов	Расчет суммы на год получения субсидии, далее с ежегодной индексацией (тыс. рублей)

211 - заработная плата	15 593,35
212 - прочие несоциальные выплаты (суточные)	101,10
213 - начисления на выплаты по оплате труда	4 709,19
214 - прочие несоциальные выплаты персоналу в натуральной форме (компенсация расходов на оплату стоимости проезда и провоза багажа к месту использования отпуска и обратно для лиц, работающих в районах Крайнего Севера и приравненных к ним местностях, и членов их семей)	612,50
226 - транспортные расходы сотрудников, направленных в командировку и приобретающих билеты в рамках командировочных расходов (проезд педагогов на обучение)	409,40
226 - прочие работы, услуги (проживание педагогов на обучении)	2 992,60
в том числе проживание педагогов на обучении	364,00
340 - увеличение стоимости материальных запасов (приобретение расходных материалов)	433,10
Иные расходы (аренда, коммунальные платежи и т.д.)	3 427,00
ИТОГО:	28 278,24

Таблица 5

Центры непрерывного повышения профессионального мастерства педагогических работников по модели «Мини»

Направление расходов	Расчет суммы на год получения субсидии, далее с ежегодной индексацией (тыс. рублей)
211 - заработная плата	7 722,23
212 - прочие несоциальные выплаты (суточные)	63,60
213 - начисления на выплаты по оплате труда	2 332,11
214 - прочие несоциальные выплаты персоналу в натуральной форме (компенсация расходов на оплату стоимости проезда и провоза багажа к месту использования отпуска и обратно для лиц, работающих в районах Крайнего Севера и приравненных к ним местностях, и членов их семей)	350,00
226 - транспортные расходы сотрудников, направленных в командировку и приобретающих билеты в рамках командировочных расходов (проезд педагогов на обучение)	130,00
226 - прочие работы, услуги (проживание педагогов на обучении)	2 180,60
в том числе проживание педагогов на обучении	182,00
340 - увеличение стоимости материальных запасов (приобретение расходных материалов)	250,40
Иные расходы (аренда, коммунальные платежи и т.д.)	3 342,00
ИТОГО:	16 370,94

Зонирование и дизайн-проект

Центры непрерывного повышения профессионального мастерства педагогических работников

План 1-го этажа

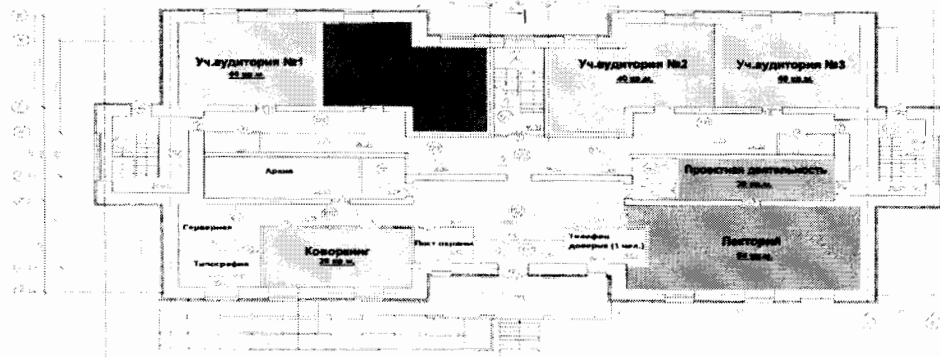

План 3-го этажа

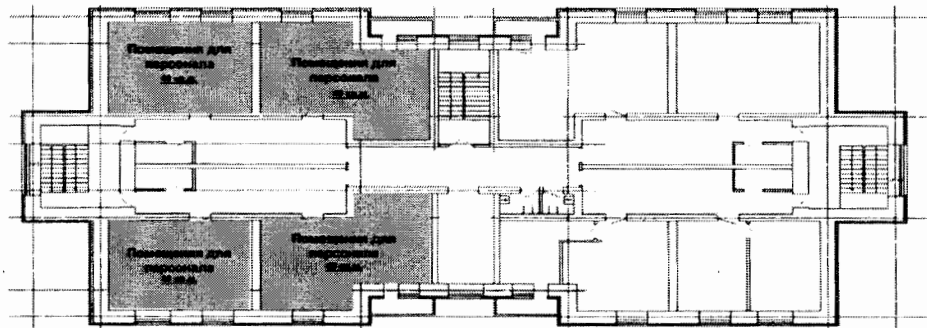

ЦНППМТР по адресу: 628162, г. Белоярский, микрорайон 3, дом 33.

ПЛАН 3 этажа здания, расположенного по адресу:

628162, Россия, Тюменская область, Ханты-Мансийский автономный округ – Югра, город Белоярский, микрорайон 3, дом 33

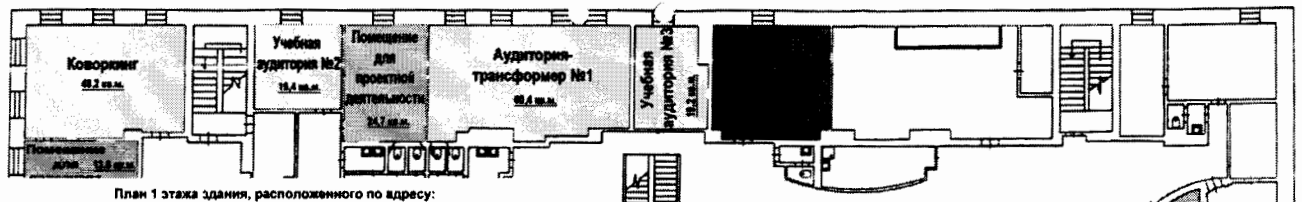

План 1 этажа здания, расположенного по адресу:
628684, Россия, Тюменская область, Ханты-Мансийский автономный округ - Югра,
город Мегион, ул. Садовая, 7

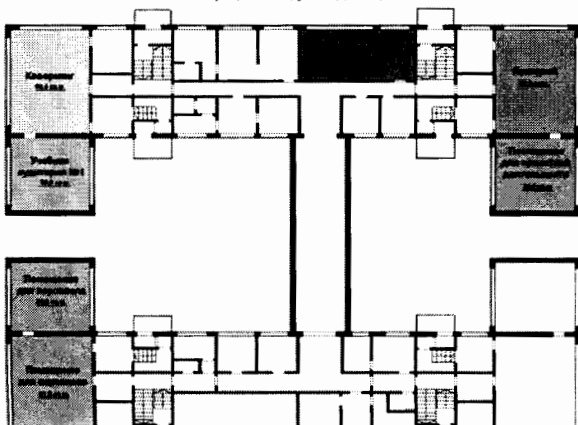

План 2 этажа здания, расположенного по адресу:
628684, Россия, Тюменская область, Ханты-Мансийский автономный округ - Югра,
город Мегион, ул. Садовая, 7

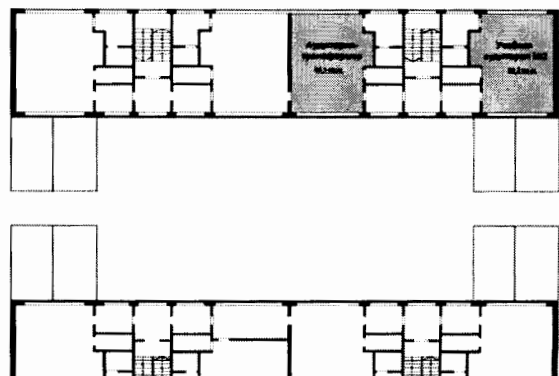

ЦНППМПР по адресу: 628416, г. Сургут, ул. Декабристов, д. 16

План 1 этажа здания, расположенного по адресу:
628416, Россия, Тюменская область, Ханты-Мансийский автономный округ - Югра,
город Сургут, ул. Декабристов, 16

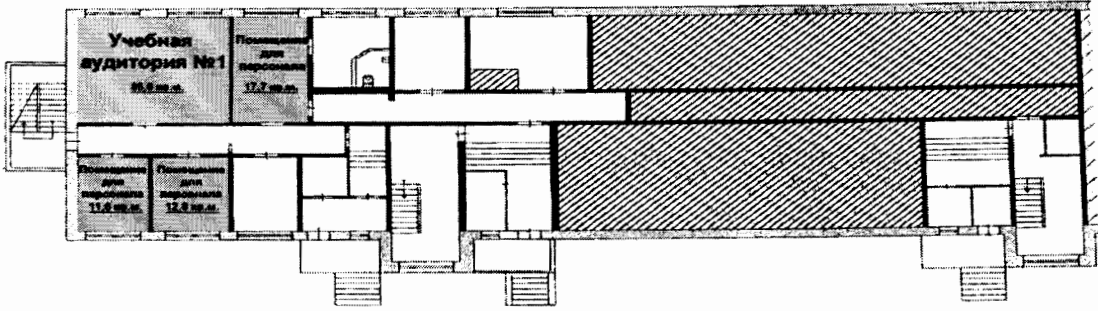

План 2 этажа здания, расположенного по адресу:
628416, Россия, Тюменская область, Ханты-Мансийский автономный округ - Югра,
город Сургут, ул. Декабристов, 16



План 3 этажа здания, расположенного по адресу:
628416, Россия, Тюменская область, Ханты-Мансийский автономный округ - Югра,
город Сургут, ул. Декабристов, 16

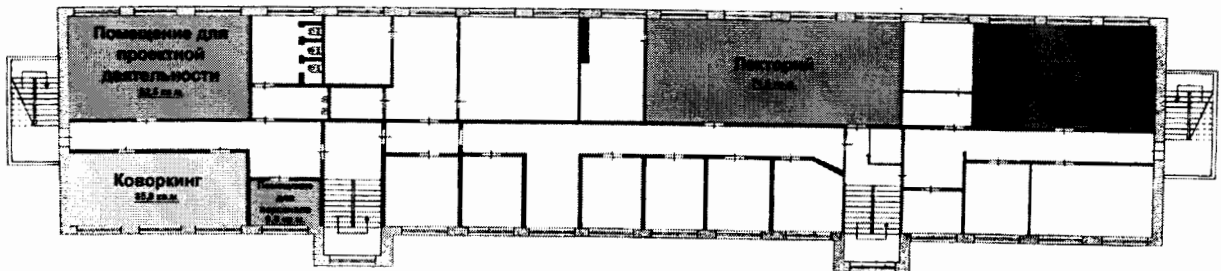

Дизайн-проект функциональных зон

Функциональные зоны ЦНППМПР:

Медиатека, количество мест для посетителей не менее 15. Организованное пространство для индивидуальной и массовой работы с информацией на электронных носителях. Предполагается объединение ресурсов медиатеки с ресурсами компьютерного класса для интенсификации образовательного процесса.



Помещение для организации коворкинг-пространства, количество мест для посетителей не менее 15. Помещение должно быть оснащено необходимой оргтехникой, позволяющей сделать работу участников коворкинга более эффективной, в планировке помещения должно предполагаться отделение рабочей зоны от переговорной, специальные зоны для проведения тренингов, для организации одновременной и/или совместной работы педагогических работников нескольких направлений.

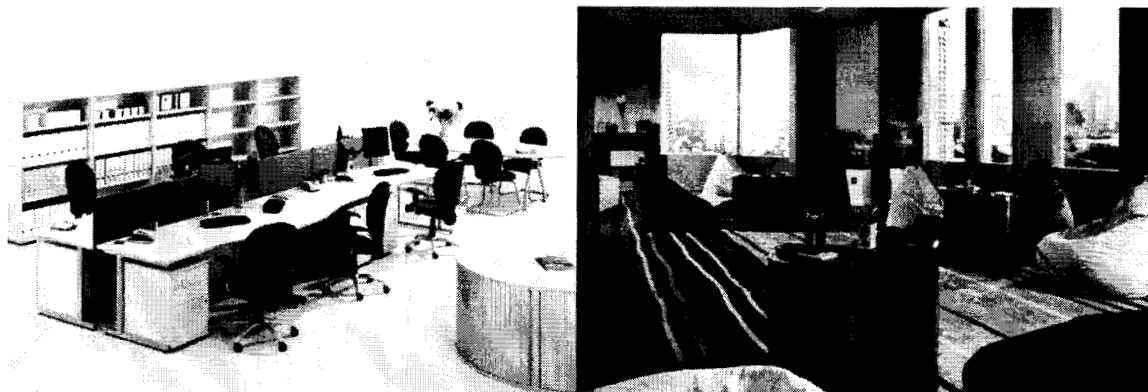

Лекторий – помещение для проведения публичных лекций, оснащенное проектным, демонстрационным и звукоусиливающим оборудованием.



Административные зоны: рецепция, помещения для персонала (рабочие места сотрудников).



Помещение для проектной деятельности – учебная зона, обеспечивающая совместную учебную, творческую и игровую деятельность.



Многофункциональные учебные аудитории – помещения, оборудованные и сконструированные как легко трансформируемые под различные формы организации образовательного процесса.

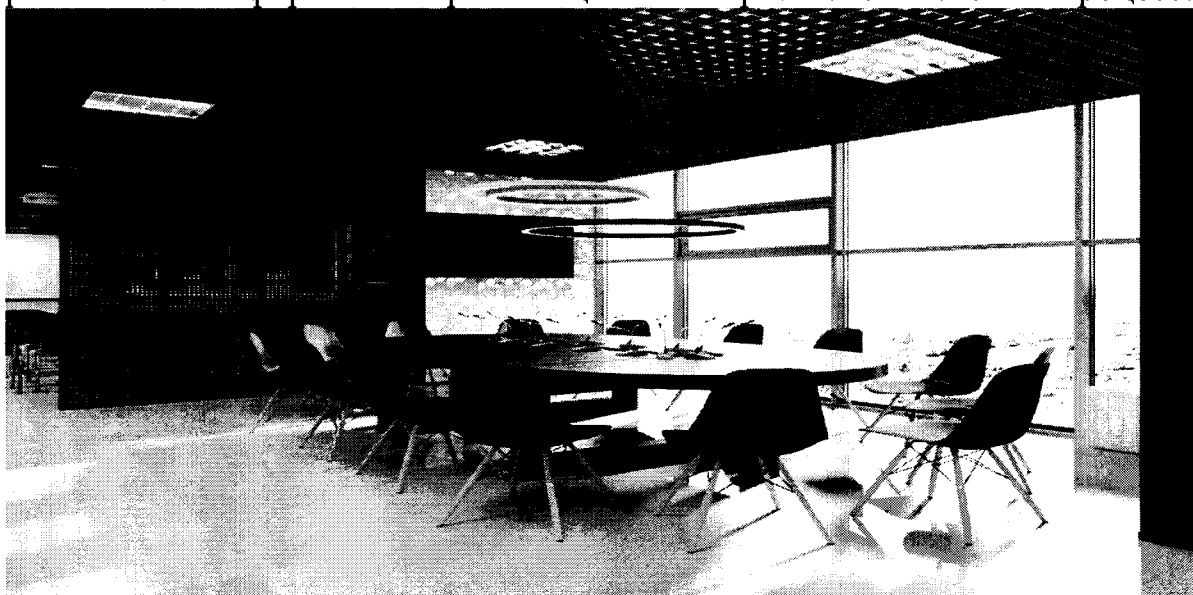

Центр оценки профессионального мастерства и квалификации педагогов

Бюджетное учреждение Ханты-Мансийского автономного округа – Югры «Центр оценки профессионального мастерства и квалификаций педагогов», адрес: 628012, г. Ханты-Мансийск, ул. Чехова, д.12.

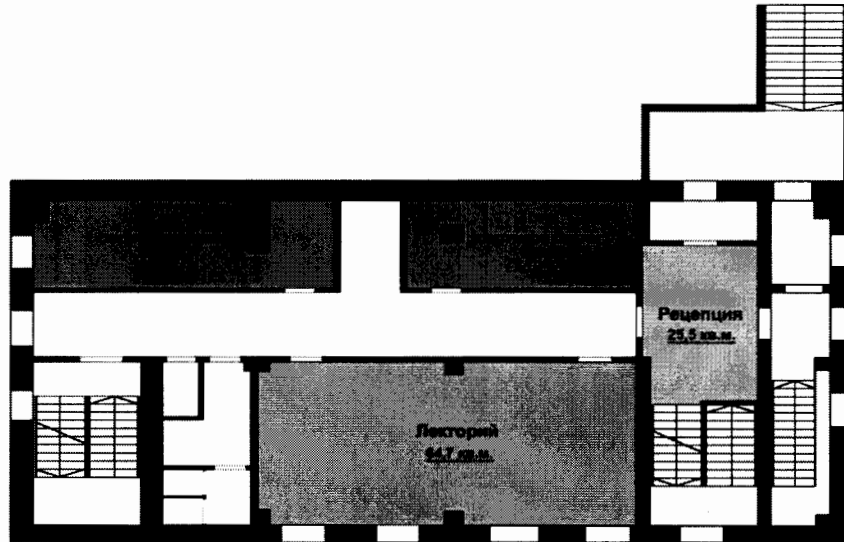
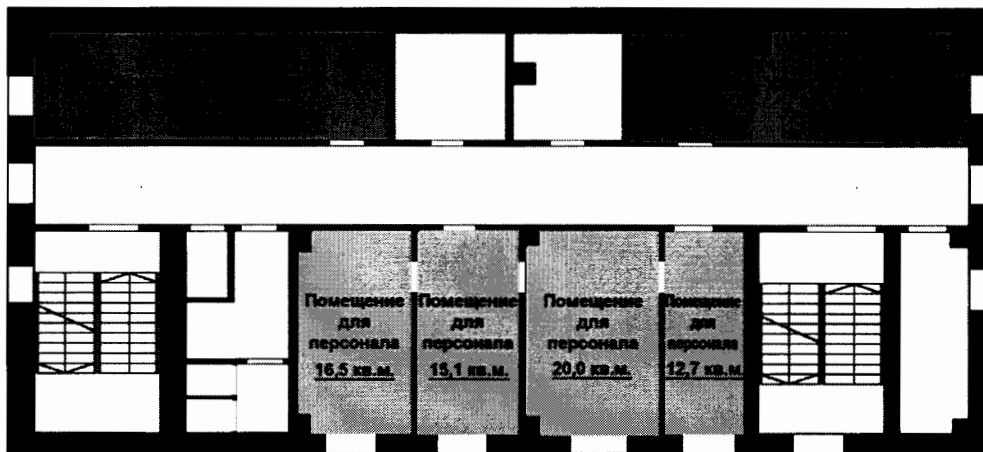
План 1 этаж**План 2 этаж****Дизайн-проект функциональных зон****Функциональные зоны ЦОПМКП:**

лекторий – помещение для проведения публичных лекций, оснащенное проектным, демонстрационным и звукоусиливающим оборудованием;

зоны сертификации – помещения для проведения тестовых, контрольных и иных процедур, организации индивидуальной работы, оснащенные мультимедийным оборудованием для проведения видеоконференцсвязи;



административные зоны: рецепция, помещения для персонала (рабочие места сотрудников).



Таблица 6

Штатное расписание центров непрерывного повышения профессионального мастерства педагогических работников и центра оценки профессионального мастерства и квалификации педагогов

Штатное расписание центра непрерывного повышения профессионального мастерства педагогических работников по модели «Стандарт»

Категория персонала	Позиция (содержание деятельности)	Количество штатных единиц
Управленческий персонал	Заместитель директора	1
Административный персонал	Бухгалтер	1
	Делопроизводитель	0,5

	Системный администратор	1
	Администратор	1
Основной персонал	Тьютор	4
	Методист	1
	Педагог по повышению профессионального мастерства (профессорско-педагогический состав)	8
Итого		17,5

Таблица 7

Штатное расписание центра непрерывного повышения профессионального мастерства педагогических работников по модели «Мини»

Категория персонала	Позиция (содержание деятельности)	Количество штатных единиц
Управленческий персонал	Заместитель директора	1
Административный персонал	Системный администратор	1
	Администратор	1
Основной персонал	Тьютор	2
	Методист	1
	Педагог по повышению профессионального мастерства (профессорско-педагогический состав)	4
Итого		10

Таблица 8

Штатное расписание центра оценки профессионального мастерства и квалификации педагогов

Категория персонала	Позиция (содержание деятельности)	Количество штатных единиц
Управленческий персонал	Директор	1
	Заместитель директора	1
Административный персонал	Главный бухгалтер	1
	Бухгалтер – экономист	1
	Юрисконсульт	0,5
	Делопроизводитель	0,5
	Специалист по охране труда	0,5
	Системный администратор	1
	Специалист по работе с персоналом	0,5
	Администратор	1
Основной персонал	Тьютор	4
	Методист	1
Итого		13

Таблица 9

Предполагаемая сеть центров непрерывного повышения профессионального мастерства педагогических работников и центра оценки профессионального мастерства и квалификации педагогов Центр оценки профессионального мастерства и квалификации педагогов

Год	Муниципальное образование	Организационно-правовая форма ЦОПМКП (полное наименование)	Адрес ЦОПМКП	Общая площадь, перечень функциональных зон с указанием их площади
2020	г. Ханты-Мансийск	Бюджетное учреждение Ханты-Мансийского автономного округа – Югры «Центр оценки профессионального мастерства и квалификаций педагогов»	628012, г. Ханты-Мансийск, ул. Чехова, д.12	Общая площадь – 251,7 кв.м. Перечень функциональных зон: лекторий – 64,7кв.м, помещение для персонала – 64,3кв.м, зона сертификации (компьютерные классы) – 97,2 кв.м, рецепция – 25,5 кв.м

Таблица 10

Сеть центров непрерывного повышения профессионального мастерства педагогических работников

Год	Количество ЦНПП МПР	Муниципальное образование	Организационно-правовая форма ЦНППМПР (полное наименование)	Адреса ЦНППМПР	Общая площадь, перечень функциональных зон с указанием их площади
2020	1	г. Ханты-Мансийск	автономное учреждение дополнительного профессионального образования Ханты-Мансийского автономного округа – Югры «Академия непрерывного развития профессионального мастерства работников системы образования»- структурное подразделение «Центр непрерывного повышения профессионального мастерства педагогических работников»	628012, г. Ханты-Мансийск, ул. Чехова, д.12а	общая площадь 432 кв.м: медиаотека - 40 кв.м; помещение для организации коворкинг-пространства - 28 кв.м; лекторий – 64 кв.м; помещение для проектной деятельности - 20 кв.м; 2 учебные аудитории по 40 кв.м, 1 аудитория-трансформер - 40кв.м; административные помещения для персонала общей площадью 160 кв.м
2020	1	г. Белоярский	автономное учреждение дополнительного профессионального образования автономного округа «Академия непрерывного развития профессионального мастерства работников	628162, г. Белоярский, мкр 3, д. 33	общая площадь 594,2 кв.м: медиаотека – 35,4 кв.м; помещение для организации коворкинг-пространства -48,2 кв.м; лекторий – 183,4 кв.м; помещение для проектной деятельности - 24,7 кв.м;

			системы образования» - территориально обособленное структурное подразделение «Центр непрерывного повышения профессионального мастерства педагогических работников»		3 учебные аудитории общей площадью 106,3 кв.м, 2 аудитории-трансформер общей площадью 128,8 кв.м; административные помещения для персонала общей площадью 67,4 кв.м
2020	1	г. Сургут	автономное учреждение дополнительного профессионального образования автономного округа «Академия непрерывного развития профессионального мастерства работников системы образования» - территориально обособленное структурное подразделение «Центр непрерывного повышения профессионального мастерства педагогических работников»	628416, г. Сургут, ул. Декабристов, д. 16	общая площадь 504,5 кв.м: медиатека - 50,3 кв.м; помещение для организации коворкинг-пространства - 34 кв.м; лекторий – 71,5 кв.м; помещение для проектной деятельности - 52,5 кв.м; 3 многофункциональных учебных аудитории – 1 учебная аудитория 35,6 кв.м, 1 учебная аудитория 54,4 кв.м, 1 аудитория-трансформер 50,9 кв.м; административные помещения для персонала общей площадью 155,3 кв.м
2021	1	г. Мегион	автономное учреждение дополнительного профессионального образования автономного округа «Академия непрерывного развития профессионального мастерства работников системы образования» - территориально обособленное структурное подразделение «Центр непрерывного повышения профессионального мастерства педагогических работников»	628684, г. Мегион, ул. Садовая, д. 7	общая площадь 454,8 кв.м: медиатека - 42,3 кв.м; помещение для организации коворкинг-пространства - 60 кв.м; лекторий – 59,6 кв.м; помещение для проектной деятельности 34 кв.м; 3 многофункциональные учебных аудитории – 1 учебная аудитория 35 кв.м, 1 учебная аудитория 63,3 кв.м, 1 аудитория-трансформер 63,1 кв.м; административные помещения для персонала общей площадью 97,5 кв.м



Приложение 4
к распоряжению Правительства
Ханты-Мансийского
автономного округа - Югры
от 5 июля 2019 года № 356-рп

Комплекс мер («дорожная карта») по созданию центров непрерывного
повышения профессионального мастерства педагогических работников и
центра оценки профессионального мастерства и квалификаций педагогов в
Ханты-Мансийском автономном округе – Югре

№	Наименование мероприятия	Ответственный	Результат	Срок
1.	Утверждено должностное лицо в составе регионального ведомственного проектного офиса, ответственного за создание и функционирование ЦНППМПР и ЦОПМКП в автономном округе	Департамент образования и молодежной политики Ханты-Мансийского автономного округа – Югры (далее ДОиМП)	Приказ ДОиМП	25 августа года, предшествующего году получения субсидии
2.	Согласованы и утверждены модели, организационно-правовые формы организации и местонахождение ЦНППМПР и ЦОПМКП	ДОиМП, ведомственный проектный офис нацпроекта «Образование»	Письмо ведомственного проектного офиса (далее – РВПО), Приказ ДОиМП	10 сентября года, предшествующего году получения субсидии
3.	Утвержден медиаплан информационного сопровождения и функционирования ЦНППМПР и ЦОПМКП	ДОиМП	Приказ ДОиМП	1 октября года, предшествующего году получения субсидии, далее – ежегодно
4.	Утверждено типовое Положение о деятельности ЦНППМПР и ЦОПМКП в автономном округе	ДОиМП	Приказ ДОиМП	1 октября года, предшествующего году получения субсидии
5.	Согласованы и утверждены типовой дизайн-проект и зонирование ЦНППМПР и ЦОПМКП	ДОиМП, ведомственный проектный офис нацпроекта «Образование»	Письмо РВПО, приказ ДОиМП	30 октября года, предшествующего году получения субсидии
6.	Представлена информация об объемах средств операционных расходов на функционирование ЦНППМПР и ЦОПМКП по статьям расходов	ДОиМП, ведомственный проектный офис нацпроекта «Образование»	Письмо ДОиМП	30 ноября года, предшествующего году получения субсидии, далее – ежегодно
7.	Сформирован и	ДОиМП,	Письмо РВПО,	1 декабря года,

	согласован перечень оборудования для оснащения ЦНППМГР и ЦОПМКП	ведомственный проектный офис нацпроекта «Образование»	приказ ДОиМП	предшествующего году получения субсидии
8.	Заключено дополнительное соглашение по реализации регионального проекта «Учитель будущего» в автономном округе в подсистеме управления национальными проектами государственной интегрированной информационной системы управления общественными финансами «Электронный бюджет»	ДОиМП	Дополнительное соглашение	5 февраля года получения субсидии, далее – ежегодно (при необходимости)
9.	Заключено финансовое соглашение в подсистеме управления национальными проектами государственной интегрированной информационной системы управления общественными финансами «Электронный бюджет»	ДОиМП	Финансовое соглашение	15 февраля года получения субсидии, далее – ежегодно (при необходимости)
10.	Объявлены закупки товаров, работ, услуг для создания ЦНППМГР и ЦОПМКП	ДОиМП	Извещение о проведении закупок	25 февраля года получения субсидии
11.	Повышение квалификации (профмастерства) сотрудников и педагогов ЦНППМГР и ЦОПМКП	ДОиМП	Свидетельство о повышении квалификации, отчет по программам переподготовки кадров	Согласно отдельному графику ведомственного проектного офиса нацпроекта «Образование», далее ежегодно
12.	Закуплено, доставлено и налажено оборудование для ЦНППМГР и ЦОПМКП	ДОиМП	Акты приемки работ по форме, разработанной и утвержденной ДОиМП	25 августа года получения субсидии
13.	Получена лицензия на образовательную деятельность ЦНППМГР (в случае ее отсутствия)	ДОиМП	Лицензия на реализацию образовательных программ дополнительного профессионального	25 августа года получения субсидии

			образования	
14.	Проведен мониторинг оснащенности средствами обучения и приведения площадок ЦНППМПР и ЦОПМКП в соответствии с брендбуком	ДОиМП, ведомственный проектный офис нацпроекта «Образование»	По форме, определяемой ведомственным проектным офисом нацпроекта «Образование»	30 августа года получения субсидии
15.	Завершение комплектования штатных расписаний ЦНППМПР и ЦОПМКП	ДОиМП, ведомственный проектный офис нацпроекта «Образование»	Приказы об утверждении штатных расписаний	30 августа года получения субсидии



Приложение 5
к распоряжению Правительства
Ханты-Мансийского
автономного округа-Югры
от 5 июля 2019 года № 356-рп

Концепция
внедрения целевой модели цифровой образовательной среды
в общеобразовательных организациях и профессиональных
образовательных организациях Ханты-Мансийского
автономного округа – Югры

1. Обоснование потребности в реализации мероприятия по внедрению целевой модели цифровой образовательной среды в общеобразовательных и профессиональных образовательных организациях Ханты-Мансийского автономного округа – Югра.

Концепция целевой модели цифровой образовательной среды в общеобразовательных и профессиональных образовательных организациях разработана с целью реализации Указа Президента Российской Федерации от 7 мая 2018 года № 204 «О национальных целях и стратегических задачах развития Российской Федерации на период до 2024 года» с учетом федерального проекта «Цифровая образовательная среда» национального проекта «Образование», утвержденного Протоколом заседания президиума Совета при Президенте Российской Федерации по стратегическому развитию и национальным проектам от 3 сентября 2018 года № 10.

Современное образование должно способствовать формированию у обучающегося компетенций по адаптации к быстро меняющемуся миру с учетом вызовов цифровой трансформации общества и экономики. В этой связи система образования должна обеспечить высокую вариативность и разнообразие инструментов и подходов к обучению.

Создаваемая цифровая образовательная среда (далее – ЦОС) должна обеспечить вовлечение всех участников образовательного процесса: педагогов, обучающихся, родителей (законных представителей) обучающихся, администрацию образовательных организаций, муниципальные органы управления образованием, региональный орган исполнительной власти в сфере образования, работодателей, социальных партнеров.

ЦОС должна обеспечить расширение возможностей как педагогов, так и образовательных организаций в целом по использованию новых методик в обучении, использования современных цифровых образовательных ресурсов, а также переводу всех административных процессов в «цифру». Тем самым ЦОС позволит с одной стороны обеспечить более качественное вовлечение учащихся в образовательный

процесс, с другой – дать больше времени педагогом на непосредственное общение с учащимися.

Потребность внедрения в автономном округе ЦОС обусловлена следующими задачами:

формирование единого образовательного пространства для обеспечения конкурентоспособности отечественного образования;

создание условий для снижения нагрузки педагогов образовательных учреждений по формированию различной отчетности;

обеспечение условий по использованию в образовательном процессе современных цифровых образовательных ресурсов;

формирование цифровой грамотности у учащихся и педагогов, а также административных работников образовательных учреждений и органов управления в сфере образования;

обеспечение непрерывного образовательного процесса с учетом географических и культурных особенностей автономного округа;

обеспечение перехода к управлению и проведению государственной политики в сфере образования на основе данных;

обеспечение создания гибкой системы замещения административных и педагогических кадров на уровне муниципальных образований и региона в целом.

Внедрение целевой модели ЦОС в общеобразовательных и профессиональных образовательных организациях (далее – Мероприятие) позволит обеспечить цифровую трансформацию системы образования автономного округа.

2. Статистические данные по сети общеобразовательных организаций и профессиональных образовательных организаций, численности и контингенту обучающихся, кадровому составу.

В настоящее время в автономном округе функционирует 322 муниципальных и государственных общеобразовательных организации и 18 профессиональных образовательных организаций.

Контингент обучающихся в 2018-2019 учебном году составляет:

в общеобразовательных организациях – 216 558 человек, в том числе обучающихся по образовательным программам: начального общего образования – 94 505 человек, основного общего образования – 100 536, среднего общего образования – 21 577;

в профессиональных образовательных организациях – 25 657 человек.

Кадровый состав образовательных организаций представлен следующим количеством педагогических работников.

общеобразовательные организации – 15 863 человека;

профессиональные образовательные организации – 1 609 человек.

3. Информация о повышении квалификации в области цифровых технологий сотрудников и педагогов общеобразовательных организаций и профессиональных образовательных организаций.

В рамках государственной программы автономного округа «Развитие образования», утвержденной постановлением Правительства автономного округа от 5 октября 2018 года № 338-п реализуется региональный проект «Учитель будущего» (далее – Проект «Учитель будущего»), направленный на внедрение национальной системы профессионального роста педагогических работников, охватывающей не менее 50 % учителей общеобразовательных организаций автономного округа. Одна из целей Проекта «Учитель будущего» - создание центра оценки профессионального мастерства и квалификации педагогов.

В рамках этого центра будут проводиться программы по повышению ИТ-компетенций педагогических и административных работников образовательных организаций автономного округа.

Основные направления образовательных программ будут включать: использование современных цифровых образовательных ресурсов в образовательном процессе;

цифровая грамотность и безопасное поведение в информационной среде;

управление образовательными организациями на основе анализа данных;

современные педагогические практики и их сопровождение с помощью цифровых инструментов.

По данным мониторинга региональной системы образования, в период с 2017 по 2019 год численность педагогических работников общего образования, повысивших квалификацию в области цифровых технологий, составляет – 431 человек (2,7 %).

4. Информация о цифровой трансформации региональной системы образования, в том числе ожидаемые результаты Мероприятия.

Цифровая трансформация региональной системы образования в автономном округе реализуется в рамках государственных программ автономного округа «Развитие образования», (постановление Правительства автономного округа от 5 октября 2018 года № 338-п) и «Цифровое развитие Ханты-Мансийского автономного округа – Югры» (постановление Правительства автономного округа от 5 октября 2018 года № 353-п).

Цифровой трансформацией должно быть обеспечено решение задач, связанных с развитием цифровой образовательной среды в образовательных организациях автономного округа.

Постановлением Правительства автономного округа от 4 июня 2019 года 178-п в автономном округе создана государственная информационная система «Цифровая образовательная платформа Ханты-Мансийского автономного округа – Югры (ГИС Образование Югры)» (далее – Система).

Система направлена на обеспечение развития цифровизации образовательного процесса в соответствии с основными задачами, условиями и особенностями функционирования цифровой

образовательной среды для разных уровней образования, повышения эффективности государственного и муниципального управления в сфере образования автономного округа за счет использования современных информационно-коммуникационных технологий.

Система обеспечивает:

внедрение единой цифровой образовательной среды;

реализацию образовательных программ с применением электронного обучения и дистанционных образовательных технологий;

информационно-методическую поддержку предоставления общедоступного и бесплатного дошкольного, начального общего, основного общего, среднего общего образования по основным общеобразовательным программам в государственных и муниципальных образовательных организациях автономного округа (далее – образовательная деятельность);

автоматизированную поддержку управления образовательной деятельностью;

сбор, передачу, анализ и обобщение данных, необходимых для мониторинга образовательной деятельности;

дистанционное взаимодействие участников образовательной деятельности;

доступ к информации всем субъектам образовательной деятельности;

унификацию и оптимизацию работы в образовательной деятельности;

реализацию возможности экспериментальной и инновационной деятельности в сфере образования;

предоставление государственных и муниципальных услуг;

информационное взаимодействие с государственными информационными системами посредством единой системы межведомственного электронного взаимодействия;

безопасность персональных данных в соответствии с требованиями к защите персональных данных, установленными законодательством Российской Федерации.

Ожидаемые результаты от реализации Мероприятия:

внедрена целевая модель ЦОС, начиная с 2020 года;

внедрены к 2024 году в образовательные программы не менее 100% общеобразовательных организаций современные цифровые технологии, начиная с 2019 года;

обучены к 2024 году руководители образовательных организаций и органов исполнительной власти, осуществляющих государственное управление в сфере образования, по программе профессиональной переподготовки в целях внедрения и функционирования в образовательных организациях целевой модели ЦОС, начиная с 2020 года;

к 2024 году все образовательные организации автономного округа обеспечены интернет-соединением со скоростью не менее 100 Мб/с – для

образовательных организаций, расположенных в городах, 50 Мб/с – для образовательных организаций, расположенных в сельской местности и в поселках городского типа, а также гарантированным интернет-трафиком.

5. Опыт автономного округа в реализации федеральных и международных проектов (мероприятий) в области образования за последние три года.

Таблица 1

Наименование проекта (мероприятия)	Уровень реализации	Сроки реализации	Инициаторы/ партнеры	Результат
Открытая модель работы с одаренными детьми	Федеральный	С 2017 года – по настоящее время	Автономная некоммерческая организация «Открытое образование» при поддержке автономной некоммерческой организации «Агентство стратегических инициатив по продвижению новых проектов»	Региональная модель «Лидеры Югры», предусматривающая трехуровневую систему выявления и поддержки детей, проявляющих способности в той или иной деятельности. Охват детей мероприятиями по трем направлениям «Наука», «Спорт», «Культура» вырос с 71% (или 147958 из 208391) в 2017 году до 89,7% (или 186916 из 208391) в 2018
«Олимпиада Национальной технологической инициативы»	Федеральный	с 2017 года – по настоящее время	Акционерное общество «Российская венчурная компания», автономная некоммерческая организация «Агентство стратегических инициатив по продвижению новых проектов»	Всего приняли участие 250 школьников автономного округа, в финале 2018 и 2019 годов – 9 школьников. Победитель в 2019 году в направлении «Нейротехнологии» Даниил Новоселов, г. Нефтеюганск
Всероссийский конкурс научно-технологических проектов школьников	Федеральный	С 2017 года – по настоящее время	Образовательный фонд «Талант и успех», Образовательный центр «Сириус»	Сформирован и ежегодно обновляется сборник инженерных задач открытого типа по основным конкурсным направлениям (более 400 задач). За 3 года в проекте приняли участие 390 школьников, 31 школьник – в сменах «Большие вызовы»
Юниорские турниры WorldSkills	Федеральный	С 2016 года – по настоящее время	Союз «Молодые профессионалы (Ворлдскиллс Россия)»	Проведено 3 региональных чемпионата (2016, 2017, 2018), 400 участников-школьников, 7 компетенций (веб-разработка, сетевое и системное администрирование, графический дизайн,

				медицинский и социальный уход, дошкольное воспитание, преподавание в младших классах, изготовление прототипов), в отборочных турах приняли участие 18 школьников
Летняя школа «Наноград-2019. Ханты-Мансийск»	Федеральный	30.06-11.07.2019	Фонд инфраструктурных и образовательных программ (группа «Роснано»)	Детско-молодежный форум «Наноград-2019. Ханты-Мансийск» (), 350 участников из 22 субъектов Российской Федерации
«Сертификат дошкольника»	Федеральный	С 2016 года – по настоящее время	Правительство автономного округа	Выдано 4500 сертификатов на право финансового обеспечения места в организации, осуществляющей образовательную деятельность по реализации образовательных программ дошкольного образования; персонифицированное финансовое обеспечение получения общедоступного бесплатного дошкольного образования и доступной услуги по присмотру и уходу за ребенком (детьми) в образовательной организации
Детские технопарки «Кванториум»	Федеральный	С 2016 года по настоящее время	Автономная некоммерческая организация «Агентство стратегических инициатив по продвижению новых проектов», Фонд новых форм развития образования	Функционирует 4 детских технопарка «Кванториум», охват детей вырос с 6,7% в 2015 году до 18,95% в 2018
Модель персонифицированного финансирования дополнительного образования детей (сертификат дополнительного образования)	Федеральный	С 2016 года по настоящее время	Министерство просвещения Российской Федерации (ранее – Министерство образования и науки Российской Федерации), Центральный штаб Общероссийского народного фронта (проект «Равные возможности - детям»)	Услуги дополнительного образования с использованием сертификата получают 44661 ребенок, из них 5880 – у негосударственных поставщиков услуг. В реестре поставщиков услуг состоит 278 организаций, в том числе 100 негосударственных
Модернизация	Федеральный	С 2016 по	Министерство	Обеспечено повышение

<p>технологий и содержания обучения в соответствии с новым федеральным государственным образовательным стандартом посредством разработки концепций модернизации конкретных областей, поддержки региональных программ развития образования и поддержки сетевых методических объединений. Создание информационно-библиотечных центров</p>	<p>и й</p>	<p>2018 год</p>	<p>просвещения Российской Федерации (ранее – Министерство образования и науки Российской Федерации),</p>	<p>квалификации педагогов по метапредметным компетенциям, сформированы устойчивые механизмы социального партнерства в системе дополнительного профессионального образования. Создано 16 узловых информационно-библиотечных центров сети школьных библиотек, сформированных на базе общеобразовательных организаций – опорных центров по работе с одаренными детьми из числа региональных инновационных площадок и обеспечивающих наибольший охват потенциальных пользователей. Проведено 4 межрегиональных и всероссийских мероприятия по вопросам модернизации содержания и технологий формирования предметных, межпредметных и личностных результатов в рамках предметных областей с учётом требований федерального государственного образовательного стандарта</p>
<p>Инновационный образовательный проект «Создание детских научных клубов Фабрика миров»</p>	<p>Федеральны й</p>	<p>С января 2018 года</p>	<p>Автономная некоммерческая организация «Агентство стратегических инициатив»</p>	<p>Проект – сетевой непрерывный образовательный комплекс с 1 по 11 класс, интегрированный в образовательные организации, по программам обучаются 5100 школьников в 75 образовательных организациях</p>
<p>Государственная программа «Доступная среда»</p>	<p>Федеральны й</p>	<p>С 2013 года по настоящее время</p>	<p>Министерство просвещения Российской Федерации (ранее – Министерство образования и науки Российской Федерации),</p>	<p>С 2013 по 2018 год: доля детей-инвалидов, которым созданы условия для получения качественного начального общего, основного общего, среднего общего образования, в общей численности детей-инвалидов школьного возраста достигла 99%;</p>

				доля общеобразовательных организаций, в которых создана универсальная безбарьерная среда для инклюзивного образования, - до 22,3%
--	--	--	--	---

6. Иная дополнительная информация

Дополнительная информация отсутствует.

Таблица 2

Таблица индикаторов

№	Наименование индикатора/показателя	Минимальное значение в год начиная с года получения субсидии	Значение субъекта Российской Федерации (далее – ежегодно, не менее установленного минимального значения)
1.	Число общеобразовательных организаций, в которых внедрена целевая модель цифровой образовательной среды (единиц)	43	110
2.	Число профессиональных образовательных организаций, в которых внедрена целевая модель цифровой образовательной среды (единиц)	2	18
3.	Доля сотрудников и педагогов общеобразовательных организаций и профессиональных образовательных организаций, в которых внедряется целевая модель цифровой образовательной среды, прошедших повышение квалификации по внедрению целевой модели цифровой образовательной среды (процент)	100	100
4.	Снижение доли расходов на выполнение организационно-управленческих процессов в общеобразовательных организациях и профессиональных образовательных организациях (процент)	2	2

Таблица 3

Предварительная калькуляция операционных расходов (из расчета на 1 образовательную организацию)

Статья расходов	Расчет суммы на год получения субсидии, далее с ежегодной индексацией (тыс. руб.)
Обновление и техническое обслуживание (ремонт) средств (программного обеспечения и оборудования), приобретённых в рамках предоставленной субсидии	2 000
Дополнительное профессиональное образование сотрудников и педагогов указанных организаций по вопросам внедрения и	150

функционирования целевой модели цифровой образовательной среды	
ИТОГО	2 150
Всего:	275 200

**Перечень
общеобразовательных организаций и профессиональных образовательных организаций Ханты-Мансийского автономного округа – Югра для внедрения целевой модели цифровой образовательной среды в 2020-2022 годах
(в ранжированном порядке по возрастанию значений столбца 12 «Соотношение единиц вычислительной техники, используемой в учебном процессе, к численности обучающихся»)**

№ п/п	Наименование муниципального образования	Наименование населенного пункта	Наименование образовательной организации (по уставу)	Юридический адрес образовательной организации	Участие организации в мероприятии по обновлению материально-технической базы для формирования у обучающихся современных технологических и гуманитарных навыков в 2019-2022 гг. (да/нет)	Численность обучающихся, чел.	Скорость подключения к сети «Интернет», мб/с	Наличие подключения к сети «Интернет» в учебных аудиториях (да/нет)	Количество единиц вычислительной техники (компьютер, ноутбук), используемой		Соотношение единиц вычислительной техники, используемой в учебном процессе, к численности обучающихся
									В учебном процессе, шт.	В административно-управленческом процессе, шт.	
1	2	3	4	5	6	7	8	9	10	11	12
1	городской округ город Нижневартовск	город Нижневартовск	Муниципальное бюджетное образовательное учреждение «Средняя общеобразовательная школа №10»	г. Нижневартовск, пр Победы, д 20в	нет	794	100	да	35	66	23/1 ¹
2	городской округ город Ханты-Мансийск	город Ханты-Мансийск	Муниципальное бюджетное общеобразовательное учреждение «Средняя общеобразовательная школа №5»	г Ханты-Мансийск, ул Свердлова, д 27	нет	1333	100	да	68	51	20/1
3	городской округ город Нефтеюганск	город Нефтеюганск	Муниципальное бюджетное общеобразовательное учреждение «Средняя общеобразовательная школа №10»	г Нефтеюганск, 13 мкр, д 68	нет	1681	10	да	90	27	19/1
4	городской округ город Когалым	город Когалым	Муниципальное автономное общеобразовательное учреждение «Средняя общеобразовательная школа № 10» города Когалыма	г. Когалым, ул. Северная, д.1	нет	716	16	да	40	149	18/1
5	городской округ город Ханты-Мансийск	город Ханты-Мансийск	Муниципальное бюджетное общеобразовательное учреждение «Средняя общеобразовательная школа №8»	г. Ханты-Мансийск, ул. Гагарина, д.133а	нет	1900	100	да	117	55	16/1
6	городской округ город Нижневартовск	город Нижневартовск	Муниципальное бюджетное образовательное учреждение «Средняя общеобразовательная школа №8»	г Нижневартовск, пр Победы, д21б	нет	877	100	да	56	25	16/1
7	городской округ город	город Сургут	Муниципальное бюджетное общеобразовательное учреждение "Сургутская	г. Сургут, пр-д Первопроходцев, д 5	нет	2727	100	да	176	29	15/1

	Сургут		технологическая школа"								
8	городской округ город Сургут	город Сургут	Муниципальное бюджетное общеобразовательное учреждение средняя общеобразовательная школа №29	г. Сургут, ул. Крылова, д 29/1	нет	1552	100	да	104	22	15/1
9	городской округ город Нижневартовск	город Нижневартовск	Муниципальное бюджетное образовательное учреждение «Средняя общеобразовательная школа №19»	г Нижневартовск, ул. Мира, д 76в	нет	1215	100	да	85	83	14/1
10	городской округ город Сургут	город Сургут	Муниципальное бюджетное общеобразовательное учреждение средняя общеобразовательная школа №15	г. Сургут, ул. Пушкина, д 15а	нет	1397	20	да	98	33	14/1
11	городской округ город Сургут	город Сургут	Муниципальное бюджетное общеобразовательное учреждение средняя школа №9	г. Сургут, Сургут, ул. Крылова, д 28	нет	2141	100	да	157	13	14/1
12	городской округ город Нижневартовск	город Нижневартовск	Муниципальное бюджетное образовательное учреждение «Средняя общеобразовательная школа №13»	г Нижневартовск, ул. Дзержинского, д 17в	нет	938	100	да	69	39	14/1
13	городской округ город Сургут	город Сургут	Муниципальное бюджетное общеобразовательное учреждение средняя общеобразовательная школа №24	г. Сургут, пр. Ленина, д 35/2	нет	776	100	да	58	3	13/1
14	городской округ город Ханты-Мансийск	город Ханты-Мансийск	Муниципальное бюджетное общеобразовательное учреждение «Средняя общеобразовательная школа с углубленным изучением отдельных предметов № 3»	628012, город Ханты-Мансийск, улица Калинина, 24.	нет	1751	100	да	131	32	13/1
15	городской округ город Нягань	город Нягань	Муниципальное автономное общеобразовательное учреждение муниципального образования город Нягань «Общеобразовательная средняя школа №3»	г Нягань, 1 мкр, д 25	нет	1262	12	да	96	28	13/1
16	городской округ город Нефтеюганск	город Нефтеюганск	Муниципальное бюджетное общеобразовательное учреждение «Средняя общеобразовательная школа №9»	г Нефтеюганск, мкр 12, д 60, первая часть	нет	1479	4	да	120	25	12/1
17	городской округ город Сургут	город Сургут	Муниципальное бюджетное общеобразовательное учреждение средняя общеобразовательная школа №44	г. Сургут, пр. Пролетарский, д 5/1	нет	2177	100	да	177	19	12/1
18	городской округ город Сургут	город Сургут	Муниципальное бюджетное общеобразовательное учреждение средняя общеобразовательная школа №19	г. Сургут, ул. Геологическая, д 7/1	нет	1933	5	да	164	20	12/1
19	городской округ город Ханты-Мансийск	город Ханты-Мансийск	Муниципальное бюджетное общеобразовательное учреждение «Средняя общеобразовательная школа №4»	г. Ханты-Мансийск, ул. Анны Коньковой, д 8	нет	1462	100	да	125	75	12/1
20	городской округ город Сургут	город Сургут	Муниципальное бюджетное общеобразовательное учреждение средняя общеобразовательная школа №7	г. Сургут, пр-д Дружбы, д 12а	нет	1023	10	да	88	10	12/1
21	городской округ город Мегион	город Мегион	Муниципальное бюджетное общеобразовательное учреждение «Средняя общеобразовательная школа №4»	г. Мегион, ул. Сутормина, д 16/1	нет	1264	100	Да	110	52	11/1
22	городской округ город Нижневартовск	город Нижневартовск	Муниципальное бюджетное общеобразовательное учреждение «Лицей»	г Нижневартовск, ул. Дзержинского, д 17а	нет	740	100	да	66	38	11/1

	к										
23	городской округ город Ханты-Мансийск	город Ханты-Мансийск	Муниципальное бюджетное общеобразовательное учреждение «Центр образования «Школа-сад № 7»	г Ханты-Мансийск, ул Строителей, д 906.	нет	1340	100	да	120	77	11/1
24	городской округ город Сургут	город Сургут	Муниципальное бюджетное общеобразовательное учреждение средняя общеобразовательная школа №8 имени А.Н. Сибирцева	г. Сургут, ул. Энергетиков, д 49	нет	958	100	да	86	13	11/1
25	городской округ город Сургут	город Сургут	Муниципальное бюджетное общеобразовательное учреждение средняя общеобразовательная школа №46 с углубленным изучением отдельных предметов	г. Сургут, ул. Чехова, д 5/2	нет	1328	100	да	122	22	11/1
26	городской округ город Когалым	город Когалым	Муниципальное автономное общеобразовательное учреждение «Средняя общеобразовательная школа № 3» города Когалыма	г. Когалым, ул. Дружбы Народов, д 10/1.	нет	1035	16	да	96	39	11/1
27	городской округ город Мегион	город Мегион	Муниципальное автономное общеобразовательное учреждение «Средняя общеобразовательная школа №9»	г Мегион, ул Свободы, д 6/1	нет	1388	200	Да	132	27	11/1
28	городской округ город Сургут	город Сургут	Муниципальное бюджетное общеобразовательное учреждение средняя общеобразовательная школа №45	г. Сургут, пр-д Взлетный, д 6	нет	2265	100	да	216	37	10/1
29	городской округ город Нижневартовск	город Нижневартовск	Муниципальное бюджетное образовательное учреждение «Средняя общеобразовательная школа №40»	г Нижневартовск, ул. Дзержинского, д 29а	нет	1148	100	да	110	8	10/1
30	городской округ город Нефтеюганск	город Нефтеюганск	Муниципальное бюджетное общеобразовательное учреждение «Школа развития № 24»	г Нефте-юганск 13 мкр, д 51	нет	352	100	да	34	10	10/1
31	городской округ город Сургут	город Сургут	Муниципальное бюджетное общеобразовательное учреждение средняя общеобразовательная школа №26	г. Сургут, ул. Бахилова, д 5	нет	1353	100	да	133	28	10/1
32	городской округ город Когалым	город Когалым	Муниципальное автономное общеобразовательное учреждение «Средняя общеобразовательная школа № 1» города Когалыма	г. Когалым, ул. Набережная, д 55а	нет	813	16	да	80	17	10/1
33	городской округ город Сургут	город Сургут	Муниципальное бюджетное общеобразовательное учреждение средняя общеобразовательная школа №10 с углубленным изучением отдельных предметов	г. Сургут, пр-т Ленина, д 30/1	нет	1330	15	да	133	18	10/1
34	городской округ город Сургут	город Сургут	Муниципальное бюджетное общеобразовательное учреждение средняя общеобразовательная школа №1	г. Сургут, ул. Островского, д 1	нет	1394	100	да	142	27	10/1
35	городской округ город Сургут	город Сургут	Муниципальное бюджетное общеобразовательное учреждение начальная школа «Прогимназия»	г. Сургут, ул. Лермонтова, д 8/2	нет	956	100	да	98	13	10/1
36	городской округ город Сургут	город Сургут	Муниципальное бюджетное общеобразовательное учреждение средняя школа №31	г. Сургут, ул. Иосифа Каролинского, д 18	нет	2118	5	да	225	19	9/1
37	городской	город Нягань	Муниципальное автономное	г Нягань, ул	нет	675	20	да	72	18	9/1

	округ город Нягань		общеобразовательное учреждение муниципального образования город Нягань «Средняя общеобразовательная школа №14»	Раимкулова, стр 10							
38	городской округ город Мегион	город Мегион	Муниципальное бюджетное общеобразовательное учреждение «Средняя общеобразовательная школа №3 с углубленным изучением отдельных предметов»	г Мегион, ул Нефтяников, д 12	нет	942	160	да	101	53	9/1
39	городской округ город Сургут	город Сургут	Муниципальное бюджетное общеобразовательное учреждение средняя общеобразовательная школа №32	г. Сургут, ул. Чехова, д 10/2	нет	1691	100	да	184	18	9/1
40	городской округ город Сургут	город Сургут	Муниципальное бюджетное общеобразовательное учреждение средняя общеобразовательная школа №27	г. Сургут, пр. Мира, д 23	нет	1041	100	да	120	20	9/1
41	городской округ город Нижневартовск	город Нижневартовск	Муниципальное бюджетное образовательное учреждение «Начальная школа №24»	г Нижневартовск, ул. Пермская, д 25	нет	579	100	да	67	19	9/1
42	городской округ город Нижневартовск	город Нижневартовск	Муниципальное бюджетное общеобразовательное учреждение «Гимназия №1»	г Нижневартовск, ул. Ханты-Мансийская, д 41А	нет	1011	100	да	117	33	9/1
43	городской округ город Ханты-Мансийск	город Ханты-Мансийск	Муниципальное бюджетное общеобразовательное учреждение «Средняя общеобразовательная школа № 2»	г. Ханты-Мансийск, ул. Луговая, д 15	нет	760	100	да	88	23	9/1
44	городской округ город Сургут	город Сургут	Муниципальное бюджетное общеобразовательное учреждение средняя общеобразовательная школа №25	г. Сургут, ул. Декабристов, д 8	нет	905	10	да	105	16	9/1
45	городской округ город Когалым	город Когалым	Муниципальное автономное общеобразовательное учреждение «Средняя общеобразовательная школа № 7» города Когалыма	г. Когалым, ул. Степана Повха, д. 13	нет	1539	16	да	180	16	9/1
46	городской округ город Ханты-Мансийск	город Ханты-Мансийск	Муниципальное бюджетное общеобразовательное учреждение «Гимназия №1»	г. Ханты-Мансийск, ул. Ямская, д. 6	нет	1279	100	да	150	35	9/1
47	городской округ город Ханты-Мансийск	город Ханты-Мансийск	Муниципальное бюджетное общеобразовательное учреждение «Средняя общеобразовательная школа № 6 имени Сирина Николая Ивановича»	г. Ханты-Мансийск, ул. Розина, д. 27, 35	нет	1226	100	да	144	45	9/1
48	городской округ город Нижневартовск	город Нижневартовск	Муниципальное бюджетное образовательное учреждение «Средняя общеобразовательная школа №42»	г Нижневартовск, ул. Нефтяников, д 93а	нет	1566	100	да	185	45	8/1
49	городской округ город Нижневартовск	город Нижневартовск	Муниципальное бюджетное образовательное учреждение «Средняя общеобразовательная школа №25»	г Нижневартовск, ул. Спортивная, 6; ул. Мира, д 62а	нет	739	100	да	88	28	8/1
50	городской округ город	город Нижневартовск	Муниципальное бюджетное образовательное учреждение «Средняя общеобразовательная	г Нижневартовск, проспект Победы, д	нет	887	100	да	109	30	8/1

	Нижевартовск	к	школа №6»	36							
51	городской округ город Нижевартовск	город Нижевартовск	Бюджетное учреждение профессионального образования Ханты-Мансийского автономного округа – Югры «Нижевартовский строительный колледж»	г Нижевартовск ул Индустриальная д 29	нет	1216	10	Да	154	235	8/1
52	городской округ город Сургут	город Сургут	Муниципальное бюджетное общеобразовательное учреждение средняя общеобразовательная школа №4	г. Сургут, ул. Фёдорова, д 6	нет	813	5	да	103	20	8/1
53	городской округ город Нижевартовск	город Нижевартовск	Муниципальное бюджетное образовательное учреждение «Средняя общеобразовательная школа №34»	г Нижевартовск, ул. Пермская, д 19	нет	674	100	да	86	36	8/1
54	городской округ город Нефтеюганск	город Нефтеюганск	Муниципальное бюджетное общеобразовательное учреждение «Лицей №1»	г Нефтеюганск, 16А мкр, д 84, помещение 1	нет	679	40	да	88	20	8/1
55	городской округ город Нижевартовск	город Нижевартовск	Муниципальное бюджетное образовательное учреждение «Средняя общеобразовательная школа №43»	г Нижевартовск, проезд Заозерный, д 86	нет	1316	100	да	171	17	8/1
56	городской округ город Нефтеюганск	город Нефтеюганск	Автономное учреждение профессионального образования Ханты-Мансийского автономного округа-Югры «Нефтеюганский политехнический колледж»	г. Нефтеюганск, 11 «Б» мкрн. д.19	нет	1078	150	Да	142	190	8/1
57	городской округ город Нягань	город Нягань	Муниципальное автономное общеобразовательное учреждение муниципального образования город Нягань «Средняя общеобразовательная школа №6» имени Августы Ивановны Гордиенко, почетного гражданина города Нягани»	г Нягань, 2 мкр, д 31	нет	1400	8	да	188	26	7/1
58	городской округ город Нижевартовск	город Нижевартовск	Муниципальное бюджетное образовательное учреждение «Средняя общеобразовательная школа №17»	г Нижевартовск, п. Тепличный, ул. Заводская, д 9	нет	1094	30	да	148	15	7/1
59	городской округ город Когалым	город Когалым	Муниципальное автономное общеобразовательное учреждение «Средняя общеобразовательная школа № 6» города Когалыма	г. Когалым, ул. Бакинская, д. 29	нет	1241	32	да	168	9	7/1
60	городской округ город Нефтеюганск	город Нефтеюганск	Муниципальное бюджетное общеобразовательное учреждение «Средняя общеобразовательная школа №14»	г Нефтеюганск, 11 «Б» мкр, ул Центральная, д18	нет	785	100	да	108	11	7/1
61	городской округ город Нижевартовск	город Нижевартовск	Муниципальное бюджетное образовательное учреждение «Средняя общеобразовательная школа №7»	г Нижевартовск, ул. Омская, д 2а	нет	747	100	да	105	20	7/1
62	городской округ город Нижевартовск	город Нижевартовск	Муниципальное бюджетное образовательное учреждение «Средняя общеобразовательная школа №14»	г Нижевартовск, ул. Ханты-Мансийская, д 396	нет	1457	100	да	205	48	7/1
63	городской округ город Нефтеюганск	город Нефтеюганск	Муниципальное бюджетное общеобразовательное учреждение «Средняя	г Нефте-юганск, 8а микрорайон, д 17	нет	636	100	да	92	31	7/1

	Нефтеюганск		общеобразовательная школа №8»								
64	городской округ Сургут	город Сургут	Муниципальное бюджетное общеобразовательное учреждение лицей №1	г. Сургут, ул. Энтузиастов, д 61а	нет	1028	100	да	149	3	7/1
65	городской округ Сургут	город Сургут	Муниципальное бюджетное общеобразовательное учреждение лицей №3	г. Сургут, ул. 50 лет ВЛКСМ, д 6в	нет	991	100	да	146	24	7/1
66	городской округ город Сургут	город Сургут	Муниципальное бюджетное общеобразовательное учреждение средняя общеобразовательная школа №5	г. Сургут, ул. Пушкина, д 15/1	нет	1786	100	да	266	19	7/1
67	городской округ город Нижневартовск	город Нижневартовск	Муниципальное бюджетное образовательное учреждение «Средняя общеобразовательная школа №1»	г Нижневартовск, ул. Школьная, д 26	нет	516	100	да	80	7	6/1
68	городской округ город Нижневартовск	город Нижневартовск	Бюджетная Учреждения профессионального образования Ханты-Мансийского автономного округа-Югры «Нижневартовский медицинский колледж»	г. Нижневартовск, ул. Интернациональная, д 3	нет	437	20	да	70	21	6/1
69	городской округ город Сургут	город Сургут	Муниципальное бюджетное общеобразовательное учреждение средняя общеобразовательная школа №22 имени Пономарева Г.Ф.	г. Сургут, ул. Замятинская, д 4	нет	1251	50	да	202	15	6/1
70	Советский район	город Советский	Бюджетное учреждение профессионального образования Ханты-Мансийского автономного округа-Югры «Советский политехнический колледж»	г Советский, ул Макаренко, д 1	нет	777	100	да	126	62	6/1
71	городской округ город Нефтеюганск	город Нефтеюганск	Муниципальное бюджетное общеобразовательное учреждение «Средняя общеобразовательная школа №13»	г Нефтеюганск, 14 мкр, д 20	нет	1374	40	да	223	16	6/1
72	городской округ город Радужный	Радужный	бюджетное учреждение профессионального образования Ханты-Мансийского автономного округа - Югры «Радужинский политехнический колледж»	г. Радужный 6 мкр, д 27	нет	448	100	да	73	27	6/1
73	городской округ город Нижневартовск	город Нижневартовск	Муниципальное бюджетное общеобразовательное учреждение «Средняя школа №9 с углубленным изучением отдельных предметов»	г Нижневартовск, Комсомольский бульвар, д 3	нет	858	100	да	142	6	6/1
74	городской округ город Нефтеюганск	город Нефтеюганск	Муниципальное бюджетное общеобразовательное учреждение «Средняя общеобразовательная школа №7»	г Нефтеюганск, 11 мкр, д 61	нет	769	50	да	128	17	6/1
75	городской округ город Лангепас	город Лангепас	Бюджетное учреждение профессионального образования Ханты-Мансийского автономного округа – Югры «Лангепасский политехнический колледж»	г. Лангепас, ул. Ленина, д 7	нет	817	100	Да	140	50	6/1
76	городской округ город Мегион	город Мегион	Муниципальное бюджетное общеобразовательное учреждение «Средняя общеобразовательная школа №1»	г. Мегион, ул Свободы, д 6	нет	949	100	да	163	35	6/1
77	городской округ город Нягань	город Нягань	Муниципальное бюджетное общеобразовательное учреждение муниципального образования город Нягань «Средняя общеобразовательная школа №1»	г Нягань, ул 30 лет Победы, д 12	нет	1226	10	да	211	44	6/1

78	городской округ город Нижневартовск	город Нижневартовск	Муниципальное бюджетное образовательное учреждение «Средняя общеобразовательная школа №11»	г Нижневартовск, Комсомольский бульвар, д 10а	нет	736	100	да	128	19	6/1
79	городской округ город Нижневартовск	город Нижневартовск	Муниципальное бюджетное образовательное учреждение «Средняя общеобразовательная школа №18»	г Нижневартовск, ул. Мира, д 13а	нет	763	100	да	133	62	6/1
80	городской округ город Нижневартовск	город Нижневартовск	Бюджетное учреждение профессионального образования Ханты-Мансийского автономного округа – Югры «Нижневартовский социально-гуманитарный колледж»	г. Нижневартовск, ул. Дружбы Народов, д 13а	нет	1629	100	да	290	140	6/1
81	городской округ город Сургут	город Сургут	Муниципальное бюджетное общеобразовательное учреждение гимназия «Лаборатория Салахова»	г. Сургут, б-р Свободы, д 6	нет	1263	100	да	226	46	6/1
82	городской округ город Сургут	город Сургут	Муниципальное бюджетное общеобразовательное учреждение средняя школа №12	г. Сургут, ул. Кукуевицкого, д 12/3	нет	1596	100	да	287	22	6/1
83	городской округ город Нефтеюганск	город Нефтеюганск	Муниципальное бюджетное общеобразовательное учреждение «Средняя общеобразовательная школа №5 «Многопрофильная»	г Нефтеюганск, 2 мкр, д 29, первая часть	нет	1274	20	да	233	42	5/1
84	городской округ город Нижневартовск	город Нижневартовск	Муниципальное бюджетное образовательное учреждение «Средняя общеобразовательная школа №12»	г Нижневартовск, ул. Нефтяников, д 66а	нет	1090	100	да	200	30	5/1
85	городской округ город Когалым	город Когалым	БУ «Когалымский политехнический колледж»	г Когалым, ул Прибалтийская, д 22	нет	544	100	да	100	56	5/1
86	городской округ город Мегион	город Мегион	Бюджетное учреждение профессионального образования Ханты-Мансийского автономного округа – Югры «Мегионский политехнический колледж»	г. Мегион, ул. А.М. Кузьмина, д 3	нет	671	100	Да	124	68	5/1
87	городской округ город Нижневартовск	город Нижневартовск	Муниципальное бюджетное общеобразовательное учреждение «Средняя школа №30 с углубленным изучением отдельных предметов»	г Нижневартовск, ул. Ленина, д 23а	нет	675	100	да	125	25	5/1
88	городской округ город Нефтеюганск	город Нефтеюганск	Муниципальное бюджетное общеобразовательное учреждение «Средняя общеобразовательная школа №1»	г Нефтеюганск, 1 мкр, д 28	нет	701	10	да	132	14	5/1
89	городской округ город Сургут	город Сургут	Муниципальное бюджетное общеобразовательное учреждение средняя общеобразовательная школа №18 имени В.Я. Алексева	г. Сургут, ул. Энергетиков, д 5/1	нет	1255	10	да	239	23	5/1
90	Кондинский район	Поселок городского типа Междуреченский	Бюджетное учреждение профессионального образования Ханты-Мансийского автономного округа-Югры «Междуреченский агропромышленный колледж	Кондинский район, пгт Междуреченский, ул Центральная, д 54	нет	436	100	да	84	90	5/1
91	городской округ город	город Урай	Бюджетное учреждение профессионального образования Ханты-Мансийского автономного	г. Урай, ул. Ленина, д 51	нет	710	80	Да	138	62	5/1

	Урай		округа – Югры «Урайский политехнический колледж»								
92	городской округ город Нефтеюганск	город Нефтеюганск	Муниципальное бюджетное общеобразовательное учреждение «Средняя общеобразовательная школа №2 им.А.И.Исаевой»	г Нефтеюганск, 5 мкр, д 66	нет	1002	100	да	198	9	5/1
93	городской округ город Сургут	город Сургут	Муниципальное бюджетное общеобразовательное учреждение гимназия имени Ф.К. Салманова	г. Сургут, ул. Московская, д 33	нет	1276	100	да	253	15	5/1
94	городской округ город Сургут	город Сургут	Муниципальное бюджетное общеобразовательное учреждение лицей имени генерал-майора В.И. Хисматулина	г. Сургут, пр-т Комсомольский, д 29	нет	497	100	да	101	12	5/1
95	городской округ город Нефтеюганск	город Нефтеюганск	Муниципальное бюджетное общеобразовательное учреждение «Средняя общеобразовательная ка-детская школа №4»	г. Нефтеюганск, 7 мкр, д 31	нет	775	100	да	158	21	5/1
96	городской округ город Нижневартовск	город Нижневартовск	Муниципальное бюджетное образовательное учреждение «Средняя общеобразовательная школа №31 с углубленным изучением предметов художественно-эстетического профиля»	г Нижневартовск, ул. Маршала Жукова, д 16а	нет	748	100	да	155	50	5/1
97	городской округ город Сургут	город Сургут	Муниципальное бюджетное общеобразовательное учреждение средняя общеобразовательная школа №3	г. Сургут, ул. Энтузиастов, д 31	нет	1172	10	да	245	19	5/1
98	городской округ город Ханты-Мансийск	город Ханты-Мансийск	Муниципальное бюджетное общеобразовательное учреждение «Средняя общеобразовательная школа №1 имени Созонова Юрия Георгиевича»	г. Ханты-Мансийск, ул. Комсомольская, д.40	нет	2182	100	да	466	23	5/1
99	городской округ город Нижневартовск	город Нижневартовск	Муниципальное бюджетное общеобразовательное учреждение «Средняя школа №2 – многопрофильная имени заслуженного строителя Российской Федерации Евгения Ивановича Куропаткина»	г Нижневартовск, ул. Пионерская, д 9а; ул. Омская, д 16а	нет	1479	100	да	321	18	5/1
100	городской округ город Когалым	город Когалым	Муниципальное автономное общеобразовательное учреждение «Средняя общеобразовательная школа № 5» города Когалыма	г. Когалым, ул. Прибалтийская, д.19	нет	995	16	да	217	15	5/1
101	городской округ город Нижневартовск	город Нижневартовск	Муниципальное бюджетное образовательное учреждение «Средняя общеобразовательная школа №3»	г Нижневартовск, ул. Мира, д 76б	нет	1421	100	да	314	10	5/1
102	городской округ город Сургут	город Сургут	Муниципальное бюджетное общеобразовательное учреждение средняя общеобразовательная школа №20	г. Сургут, ул. Толстого, д 20а	нет	1538	100	да	342	20	4/1
103	городской округ город Нижневартовск	город Нижневартовск	Бюджетное учреждение профессионального образования Ханты-Мансийского автономного округа – Югры «Нижневартовский политехнический колледж»	г. Нижневартовск, ул. Мира, д 39	нет	1011	100	да	231	15	4/1
104	городской округ город Нижневартовск	город Нижневартовск	Муниципальное бюджетное образовательное учреждение «Средняя общеобразовательная школа №32»	г Нижневартовск, Прибрежная зона -2, ул. 60 лет Октября, д 82	нет	1050	100	да	241	29	4/1

10 5	городской округ город Ханты- Мансийск	город Ханты- Мансийск	Автономное учреждение профессионального образования Ханты-Мансийского автономного округа – Югры «Ханты-Мансийский технологическо-педагогический колледж»	г. Ханты-Мансийск, ул. Гагарина, д. 3	нет	2100	80	да	483	180	4/1
10 6	городской округ город Сургут	город Сургут	Муниципальное бюджетное общеобразовательное учреждение средняя общеобразовательная школа №6	г. Сургут, ул. Энтузиастов, д. 49	нет	970	100	да	224	11	4/1
10 7	городской округ город Сургут	город Сургут	Муниципальное бюджетное общеобразовательное учреждение начальная школа №30	г. Сургут, пр Ленина, д. 68/1	нет	689	100	да	160	20	4/1
10 8	городской округ город Нягань	город Нягань	Бюджетное учреждение профессионального образования ХМАО-Югры «Няганский технологический колледж»	г. Нягань, ул. Пионерская д. 26	нет	716	8	да	167	38	4/1
10 9	городской округ город Сургут	город Сургут	Муниципальное бюджетное общеобразовательное учреждение Сургутский естественно-научный лицей	г. Сургут, ул. Энергетиков, д. 51	нет	1280	100	да	303	25	4/1
11 0	городской округ город Нижневартовс к	город Нижневартовс к	Муниципальное бюджетное образовательное учреждение «Средняя общеобразовательная школа №22»	г. Нижневартовск, ул. Дружбы Народов, д. 14	нет	1044	100	да	248	25	4/1
11 1	городской округ город Нижневартовс к	город Нижневартовс к	Муниципальное бюджетное образовательное учреждение «Средняя общеобразовательная школа №29»	г. Нижневартовск, ул. Дзержинского, д. 27а	нет	734	100	да	175	31	4/1
11 2	городской округ город Нижневартовс к	город Нижневартовс к	Муниципальное бюджетное образовательное учреждение «Средняя общеобразовательная школа №23 с углубленным изучением иностранных языков»	г. Нижневартовск, ул. Чапаева, д. 30	нет	608	100	да	155	10	4/1
11 3	городской округ город Сургут	город Сургут	Муниципальное бюджетное общеобразовательное учреждение гимназия №2	г. Сургут, ул. Декабристов, д. 5/1	нет	946	100	да	243	32	4/1
11 4	городской округ город Югорск	город Югорск	бюджетное учреждение профессионального образования Ханты-Мансийского автономного округа – Югры «Югорский политехнический колледж»	г. Югорск, ул. 40 лет Победы, д. 16	нет	741	100	да	191	30	4/1
11 5	городской округ город Сургут	город Сургут	Муниципальное бюджетное вечернее (сменное) общеобразовательное учреждение открытая (сменная) общеобразовательная школа №1	г. Сургут, проезд Дружбы, д. 11 а	нет	443	10	да	115	9	4/1
11 6	городской округ город Нижневартовс к	город Нижневартовс к	Муниципальное бюджетное образовательное учреждение «Средняя общеобразовательная школа №5»	г. Нижневартовск, ул. Чапаева, д. 15а	нет	932	100	да	248	15	4/1
11 7	городской округ город Сургут	г. Сургут	Автономное учреждение профессионального образования Ханты-Мансийского автономного округа – Югры «Сургутский политехнический колледж»	г. Сургут, ул. Маяковского, д. 41	нет	2461	100	да	665	227	4/1
11 8	городской округ город Нижневартовс к	город Нижневартовс к	Муниципальное бюджетное образовательное учреждение «Средняя общеобразовательная школа №21»	г. Нижневартовск, ул. Дружбы Народов, д. 136	нет	1349	100	да	366	89	4/1

11 9	городской округ город Нягань	город Нягань	Муниципальное автономное образовательное учреждение «Средняя общеобразовательная школа №2»	г Нягань, ул Пионерская, д 30	нет	1262	20	да	346	11	4/1
12 0	городской округ город Когалым	город Когалым	Муниципальное автономное образовательное учреждение «Средняя общеобразовательная школа № 8 с углубленным изучением отдельных предметов»	г. Когалым, ул Янтарная, д 11	нет	1324	16	да	397	51	3/1
12 1	городской округ город Нижневартовс к	город Нижневартовс к	Муниципальное бюджетное образовательное учреждение «Средняя общеобразовательная школа №15»	г Нижневартовск, ул. Спортивная, д 21	нет	1269	100	да	401	46	3/1
12 2	городской округ город Нижневартовс к	город Нижневартовс к	Муниципальное бюджетное образовательное учреждение «Лицей №2»	г Нижневартовск, ул. Омская, д 66а	нет	889	100	да	292	31	3/1
12 3	городской округ город Нижневартовс к	город Нижневартовс к	Муниципальное бюджетное образовательное учреждение «Гимназия №2»	г Нижневартовск, ул. Дружбы Народов, д 19а	нет	1024	100	да	338	50	3/1
12 4	Белоярский район	город Белоярский	Бюджетное учреждение профессионального образования Ханты-Мансийского автономного округа - Югры «Белоярский политехнический колледж»	г Белоярский, кв-л Спортивный, д 1	нет	372	35	да	123	40	3/1
12 5	Березовский район	поселок городского типа Игрим	бюджетное учреждение профессионального образования Ханты-Мансийского автономного округа — Югры «Игримский политехнический колледж»	Березовский район, пгт. Игрим, ул. Северная д 12	нет	365	150	ДА	194	55	2/1
12 6	городской округ город Сургут	город Сургут	Муниципальное бюджетное образовательное учреждение начальная школа «Перспектива»	г. Сургут, ул. 30 лет Победы, д 39/1	нет	985	100	да	539	13	2/1
12 7	городской округ город Нефтеюганск	город Нефтеюганск	Муниципальное бюджетное образовательное учреждение «Начальная школа №15»	Г Нефтеюганск, 16А мкр, д 65	нет	420	6	да	231	11	2/1
12 8	городской округ город Нягань	город Нягань	Муниципальное автономное образовательное учреждение муниципального образования город Нягань «Гимназия	г Нягань, 3 мкр, д 18	нет	1032	10	да	664	23	2/1

¹ Количество обучающихся на одну единицу вычислительной техники



Приложение 6
к распоряжению Правительства
Ханты-Мансийского
автономного округа-Югры
от 5 июля 2019 года № 356-рп

Комплекс мер («дорожная карта») по внедрению целевой модели цифровой образовательной среды в общеобразовательных организациях и профессиональных образовательных организациях Ханты-Мансийского автономного округа – Югры в 2020-2022 годах

№	Наименование мероприятия	Ответственный	Результат	Срок
1.	Утверждено должностное лицо в составе регионального ведомственного проектного офиса, ответственное за внедрение целевой модели ЦОС	Департамент образования и молодежной политики автономного округа (далее – ДОиМП)	Приказ ДОиМП	25 августа года, предшествующего году получения субсидии
2.	Утвержден план внедрения целевой модели ЦОС в автономном округе	ДОиМП	Приказ ДОиМП	1 октября года, предшествующего году получения субсидии, далее ежегодно
3.	Утвержден перечень образовательных организаций, в которых будет внедрена целевая модель ЦОС	ДОиМП	Приказ ДОиМП	1 октября года, предшествующего году получения субсидии
4.	Определен перечень оборудования для внедрения целевой модели ЦОС согласно примерному перечню оборудования, утвержденному Министерством просвещения Российской Федерации	ДОиМП	Приказ ДОиМП	30 ноября года, предшествующего году получения субсидии
5.	Заключено дополнительное соглашение по реализации регионального проекта «Цифровая образовательная среда» в автономном округе в подсистеме управления национальными проектами государственной интегрированной информационной системы управления общественными финансами «Электронный бюджет»	ДОиМП	Дополнительное соглашение	5 февраля года получения субсидии, далее по необходимости

6.	Заключено финансовое соглашение в подсистеме управления национальными проектами государственной интегрированной информационной системы управления общественными финансами «Электронный бюджет»	ДОиМП	Финансовое соглашение	15 февраля года получения субсидии, далее по необходимости
7.	Объявлены закупки товаров, работ, услуг по внедрению целевой модели цифровой образовательной среды в общеобразовательных организациях и профессиональных образовательных организациях в автономном округе	ДОиМП	Извещения о проведении закупок	25 года получения субсидии, далее ежегодно
8.	Повышение квалификации управленческих команд, сотрудников и педагогов общеобразовательных организаций и профессиональных образовательных организаций автономного округа по внедрению целевой модели ЦОС в общеобразовательных организациях и профессиональных образовательных организациях в автономном округе	ДОиМП, проектный офис нацпроекта «Образование»	Свидетельство о повышении квалификации, отчет по программам переподготовки кадров	Согласно отдельному графику проектного офиса нацпроекта «Образование»
9.	Проведен мониторинг соответствия приобретенного оборудования для внедрения целевой модели цифровой образовательной среды в общеобразовательных организациях и профессиональных образовательных организациях в автономном округе целям и задачам Мероприятия	ДОиМП, проектный офис нацпроекта «Образование»	По форме, утвержденной ведомственным проектным офисом нацпроекта «Образование»	30 ноября года получения субсидии, далее ежегодно



Приложение 7
к распоряжению Правительства
Ханты-Мансийского
автономного округа – Югры
от 5 июля 2019 года № 356-рп

Концепция
создания Центра опережающей профессиональной подготовки
в Ханты-Мансийском автономном округе – Югре на 2020-2022 годы
(далее – Концепция)

I. Обоснование потребности создания Центра опережающей
профессиональной подготовки в Ханты-Мансийском автономном округе –
Югре

Правовой основой организации деятельности Центра опережающей профессиональной подготовки в автономном округе (далее – ЦОПП) являются Указ Президента Российской Федерации от 7 мая 2018 года №204 «О национальных целях и стратегических задачах развития Российской Федерации до 2024 года», поручения Президента Российской Федерации по итогам поездки в Свердловскую область от 6 апреля 2018 года № Пр-580, нормативные правовые акты автономного округа.

Стратегия социально-экономического развития Ханты-Мансийского автономного округа – Югры до 2020 года и на период 2030 года главной целью политики на рынке труда определяет формирование диверсифицированной сферы занятости, что должно обеспечить:

сохранение стабильной ситуации на рынке труда и предотвращение роста безработицы;

повышение уровня занятости в сфере услуг;

развитие гибких форм занятости;

развитие малого предпринимательства (включая микропредпринимательство) и самозанятости;

сокращение количества рабочих мест с вредными и опасными условиями труда;

снижение уровня безработицы среди низкоконкурентных групп населения, в первую очередь среди молодёжи;

снижение уровня дифференциации между локальными (внутри округа) рынками труда;

эффективное использование потенциала пожилых людей, желающих продолжить трудовую деятельность;

интеграция в трудовую деятельность лиц с ограниченными возможностями здоровья.

Прогноз потребности в кадрах со средним профессиональным образованием по видам экономической деятельности в регионе

показывает, что наибольшая кадровая потребность наблюдается по следующим видам экономической деятельности: добыча полезных ископаемых, здравоохранение, транспорт и связь, строительство, распределение газа и воды (Таблица 1).

Таблица 1

№	Виды экономической деятельности	Прогноз потребности в кадрах со средним профессиональным образованием (чел.)					
		2019	2020	2021	2022	2023	2024
1.	Добыча полезных ископаемых	3289	4599	4460	4698	4782	4801
2.	Обрабатывающее производство	621	865	807	832	855	870
3.	Распределение газа и воды	687	957	889	918	936	942
4.	Образование	516	938	926	885	864	872
5.	Здравоохранение	1778	2500	2480	2424	2462	2471
6.	Гос. управление	669	1006	890	870	840	832
7.	Финансовая деятельность	128	184	172	170	178	180
8.	Операции с недвижимым имуществом	518	788	768	770	772	782
9.	Гостиницы и рестораны	30	46	41	41	41	38
10.	Прочие коммунальные услуги	133	214	219	229	234	346
11.	Строительство	741	1097	1121	1117	1138	1151
12.	Транспорт и связь	1403	1947	1765	1752	1748	1755
13.	Торговля	523	764	760	763	761	752
14.	Сельское и рыбное хозяйство	26	34	32	32	31	27

Стратегия социально-экономического развития Ханты-Мансийского автономного округа – Югры до 2030 года определяет, что одним из локомотивов роста экономики является транспорт и связь. Ежегодно в автономном округе развивается сеть автомобильных дорог, увеличивается объем грузовых пассажирских перевозок, растет парк автомобильного транспорта. Необходимым условием дальнейшего успешного развития всех отраслей экономики автономного округа является развитие регионального транспортно-логистического комплекса. Крупнейшим транспортно-логистическим центром региона является город Сургут.

Растущее количество транспортных средств в регионе, сложность организации грузовых и пассажирских перевозок определили приоритетные направления государственной программы по развитию транспортной системы «Развитие транспортной системы Ханты-Мансийского автономного округа – Югры на 2018-2025 годы и на период до 2030 года».

По данным аналитической записки государственной программы «Развитие транспортной системы Ханты-Мансийского автономного округа – Югры на 2018-2025 годы и на период до 2030 года», в автономном округе зарегистрировано более 715,3 тыс. единиц автотранспорта, в том числе: легковых автомобилей - 570,4 тысяч, автобусов - 17,1 тысяч; грузовых автомобилей - 127,7 тысяч единиц.

Совершенствование инфраструктуры транспортной системы, включающей новые виды техники, современные технологии эксплуатации, обслуживания и ремонта автомобильного парка, которые требуют подготовки высококвалифицированных кадров, способных работать в новых условиях.

С целью достижения точек роста в разных отраслях экономики в регионе реализуются государственные программы: «Жилищно-коммунальный комплекс и городская среда» на 2019-2025 годы и на период до 2030 года; «Развитие жилищной сферы»; «Цифровое развитие Ханты-Мансийского автономного округа – Югры»; «Развитие промышленности и туризма».

Учитывая особенности региона, динамично развивающийся нефтегазовый комплекс, а также прогноз развития кадровых потребностей автономного округа к наиболее востребованным направлениям подготовки кадров с высшим и средним профессиональным образованием относятся направления «добыча полезных ископаемых» и «техника и технологии наземного транспорта».

В этой связи сфера образования региона в перспективе должна работать на инновационное развитие автономного округа. Для этого потребуется отработать интегративные модели институтов образования, которые реализуют согласованные программы общего, профессионального и дополнительного образования с учетом специфики хозяйства и особенностей социокультурного развития конкретных территорий.

В настоящее время в регионе формируется карта трудовых ресурсов, которая позволит выстраивать перспективы в вопросе подготовки специалистов. Подписано соглашение о сотрудничестве между правительством автономного округа, агентством стратегических инициатив по продвижению новых проектов, агентством развития профессиональных сообществ и рабочих кадров «Молодые профессионалы (WorldSkills Russia)». Соглашение направлено на установление партнерских отношений и развитие долгосрочного и эффективного сотрудничества в части внедрения регионального стандарта кадрового обеспечения промышленного роста.

Стороны будут сотрудничать в части внедрения основных положений стандарта, разработки законодательной базы для этого, обеспечения обмена и распространения эффективных практик кадрового обеспечения промышленного и экономического роста, а также оказания информационной поддержки деятельности по внедрению стандарта.

Правительство автономного округа создаст необходимые условия для реализации положений стандарта, окажет содействие в установлении и расширении деловых контактов между органами власти, предприятиями, объединениями работодателей, отраслевыми и бизнес-объединениями, образовательными организациями. При реализации

соглашения в регион будут привлечены лучшие международные практики и технологии подготовки современных специалистов.

Для достижения обозначенных целей стороны запланировали обмен опытом и распространение эффективных практик, разработку приоритетов кадрового обеспечения и дорожной карты внедрения стандарта, системных предложений по стимулированию субъектов России к эффективному внедрению и выполнению требований стандарта, совместные консультации и мероприятия, разработку проектов и инициатив.

Профессиональное образование традиционно является основным источником формирования квалифицированных кадров для региональной экономики.

На 1 января 2019 года сеть организаций профессионального образования представлена 23 профессиональными образовательными организациями. Контингент обучающихся профессиональных образовательных организаций, подведомственных Департаменту образования и молодежной политики автономного округа, составляет 17697 человек, количество педагогических кадров системы среднего профессионального образования – 2075 человек.

В регионе работают 2 многофункциональных центра прикладных квалификаций и 6 центров компетенций. Открыты новые направления подготовки и возникли новые специальности, соответствующие потребностям рынка труда, перспективам развития экономики и социальной сферы автономного округа.

Результатом реализации Концепции развития системы профессиональной ориентации стало увеличение конкурса при приеме обучающихся в профессиональные образовательные организации на программы подготовки квалифицированных рабочих и служащих, специалистов среднего звена.

Автономный округ является активным участником движения «Молодые профессионалы» Worldskills Russia.

Во всех организациях профессионального образования, подведомственных Депобразования и молодежи Югры, образовательные программы разрабатываются с участием работодателей и согласовываются ими, работают центры содействия трудоустройству выпускников.

Потребность в создании ЦОП в регионе определяется следующими проблемами:

высокая скорость изменения технологий во всех сферах деятельности, цифровая трансформация;

необходимость постоянных и достаточно быстрых изменений в содержании и технологиях профессионального образования;

необходимость сокращения сроков и циклов профессиональной подготовки, переподготовки, повышения квалификации;

отсутствие мобильности и возможности коллективного использования материально-технических, кадровых, методических, информационных, финансовых ресурсов.

Создание ЦОПП продиктовано потребностями экономики государства в квалифицированных кадрах с учётом необходимой мобильности и быстрой переобучаемости трудовых ресурсов.

В настоящее время в регионе проживают граждане в возрасте от 12 до 65 лет в количестве 1 252638 чел; контингент общеобразовательных организаций составляет 216618 чел., из них 100999 человек - школьники 6 – 11 классов.

Система функционирования ЦОПП должна быть представлена обязательными структурными элементами: заказчик – техническое задание – разработка образовательных программ – подбор преподавателей – подбор площадок, обладающих оптимальной материально-технической базой, – организация реализации образовательных программ – итоговый демонстрационный экзамен – сдача работы заказчику.

Условиями создания и эффективной деятельности ЦОПП становятся:

1. Наличие сформированного заказа рынка труда на компетенции и квалификации работников. Исследование новых технологий и новых профессий.

2. Определение регламента деятельности центра опережающей профессиональной подготовки, который выстраивается на основе нормативно-правовых актов, разработанных на федеральном и региональном уровне.

3. Наличие регионального депозитария образовательных программ профессиональной подготовки, отвечающих требованиям заказчика, апгрейд существующих программ и сборка новых программ.

4. Инвентаризация ресурсного обеспечения (кадрового и материально-технического) образовательных организаций автономного округа для оценки включения в деятельность ЦОПП: формирование мобильных групп из числа наиболее подготовленных преподавателей и мастеров производственного обучения; определение площадок с оптимальной материально-технической базой для соответствующих программ.

5. Включенность предприятий, обладающих высокотехнологичным производством, и создание для них преференций, мотивирующих сетевое взаимодействие с ЦОПП.

6. Сформированная система информационного обмена между всеми субъектами сети, включенными в деятельность ЦОПП. Мониторинг.

7. Определение механизма контроля деятельности и результатов ЦОПП.

Целью создания ЦОПП является опережающая подготовка кадров под развитие региона.

Основными направлениями подготовки в ЦОПП будет развитие у разных категорий граждан компетенций, востребованных работодателями в экономике региона в сферах транспорта, строительства, IT-технологии, сферы услуг, энергетики.

На базе ЦОПП разрабатывается и реализуется широкий спектр образовательных программ и проектов для различных целевых аудиторий (школьников, студентов, взрослого населения):

1. Профориентационные мероприятия для школьников 6 – 11 классов.

2. Формирование первых профессиональных навыков у школьников в возрасте 14 – 16 лет.

3. Развитие компетенций в сферах транспорта, строительства, IT-технологии, сферы услуг, энергетики, включая компетенции будущего, в том числе с внедрением практико-ориентированных и гибких образовательных программ с возможностью построения индивидуальных образовательных траекторий у студентов организаций среднего профессионального образования и высшего образования.

4. Обучение по основным программам профессионального обучения (профессиональная подготовка, повышение квалификации, переподготовка) и дополнительным профессиональным программам работающих и безработных граждан в возрасте 25 – 50 лет, включая компетенции цифровой экономики.

5. Обучение по основным программам профессионального обучения (профессиональная подготовка, повышение квалификации, переподготовка) и дополнительным профессиональным программам граждан предпенсионного возраста, включая компетенции цифровой экономики.

6. Формирование сквозных навыков у специалистов различных отраслей экономики.

II. Опыт Ханты-Мансийского автономного округа – Югры в реализации федеральных и международных проектов (мероприятий) в области образования

Ханты-Мансийский автономный округа – Югра – один из стратегических регионов России, обеспечивающий энергетическую безопасность страны и являющийся крупнейшим нефтедобывающим районом государства и мира. Регион лидирует по целому ряду основных экономических показателей – первое место среди регионов России: по добыче нефти, производству электроэнергии; второе место – по объему промышленного производства, по добыче природного газа, по поступлению налогов в бюджетную систему страны; третье место – по объему инвестиций в основной капитал.

Устойчивое экономическое развитие автономного округа возможно только при проведении активной политики по развитию человеческого капитала, которая предполагает развитие системы образования, здравоохранения, культуры.

В автономном округе реализуется целый ряд государственных программ, охватывающих все стороны жизни: «Современное здравоохранение», «Развитие образования», «Социальное и демографическое развитие», «Доступная среда», «Культурное пространство», «Развитие физической культуры и спорта», «Поддержка занятости населения», «Развитие жилищной сферы», «Развитие экономического потенциала», «Цифровое развитие Ханты-Мансийского автономного округа – Югры», «Развитие гражданского общества», «Воспроизводство и использование природных ресурсов» и другие.

В структуре государственной программы автономного округа «Развитие образования» отдельным блоком выделена проектная часть, содержащая информацию о портфеле проектов и проектах, направленных на реализацию национальных и федеральных проектов (программ) Российской Федерации, реализуемых на принципах проектного управления.

Состоялись общественные обсуждения и презентация публичной декларации целей и задач государственной программы автономного округа «Развитие образования».

Разработан и утвержден на проектном Комитете под руководством Губернатора Югры Н.В.Комаровой региональный портфель проектов «Образование».

Целевой вектор создания в регионе конкурентоспособной системы среднего профессионального образования, обеспечивающей подготовку высококвалифицированных специалистов и рабочих кадров в соответствии с мировыми стандартами и передовыми технологиями; открытие центров опережающей профессиональной подготовки и лабораторий, оснащенных современной материально-технической базой, с учетом опыта Союза Ворлдскиллс России, формирование новой модели заказа на подготовку кадров для экономики региона с участием реального сектора экономики реализуется в рамках проекта «Молодые профессионалы» (повышение конкурентоспособности профессионального образования). В целях реализации данного проекта с 2016 года в профессиональных образовательных организациях активно внедряются новые федеральные государственные образовательные стандарты среднего профессионального образования (далее - ФГОС СПО) по профессиям, вошедшим в ТОП-50 и актуализированным, что предполагает создание современных условий для эффективного образовательного пространства, включающего современную материально-техническую базу обучения профессиям и специальностям, в т.ч. для ее использования в сетевом формате. В 2018 году в профессиональные образовательные организации на обучение по новым

актуализированным ФГОС и отнесенным к ТОП-50 принято 1 369 человек (31,4%) по 17 профессиям/специальностям. В 2019 году перечень профессий/специальностей расширен до 20 с количеством обучающихся 1 600 человек (33%).

В 2015 году Югра стала ассоциированным членом движения WorldSkills Russia. Создан региональный координационный центр движения (РКЦ) «WorldSkills Russia» в регионе на базе автономного учреждения «Сургутский политехнический колледж».

В ноябре 2015 года на базе АУ «Сургутский политехнический колледж» прошел I региональный чемпионат WorldSkills Russia в Ханты-Мансийском автономном округе – Югре. Участниками Чемпионата стали 89 студентов, которые соревновались по 9 компетенциям.

2016 год - II Региональный чемпионат «Молодые профессионалы» (WorldSkills Russia) состоялся в городе Сургуте, 173 эксперта и 135 студентов профессиональных образовательных организаций округа приняли участие по 15 компетенциям: по итогам 49 человек заняли призовые места, из них золотые медали получили 15 участников, серебряные – 23 участника, бронзовые – 14. Награждены знаком отличия «Medallion for Excellence» 14 участников. В рамках II Регионального чемпионата «Молодые профессионалы» (WorldSkills Russia) для юниоров состоялся Чемпионат JuniorSkills по 5 основным компетенциям: «Прототипирование», «Электроника», «Сетевое и системное администрирование», «Мобильная робототехника» и «Мультимедийная журналистика» и двум презентационным – «Интернет вещей», «Лабораторно-химический анализ». Приняли участие 60 участников, 7 главных региональных экспертов, 6 экспертов-наставников и 2 независимых эксперта.

В ноябре 2017 года состоялся III Региональный чемпионат «Молодые профессионалы» (WorldSkills Russia). Приняли участие 185 обучающихся из 25 профессиональных образовательных организаций автономного округа, 289 экспертов. Соревнования прошли по 21 компетенции. В категории юниоров (WorldSkills Russia) - 25 участников, 48 экспертов по 6 компетенциям.

В 2018 году 6 студентов автономного округа приняли участие в Национальном чемпионате «Молодые профессионалы» (WorldSkills) (г. Южно-Сахалинск). Результат - 3 медали за профессионализм.

В ноябре 2018 года в городе Сургуте состоялся IV Региональный чемпионат «Молодые профессионалы» (WorldSkills Russia). Приняли участие 215 студентов образовательных организаций в основной категории (от 16 до 22 лет) по 24 компетенциям и 302 эксперта, 48 конкурсантов в категории «от 16 лет и моложе» по 7 компетенциям.

Команда автономного округа приняла участие в Финале VII Национального чемпионата «Молодые профессионалы» (WorldSkills

Russia)» – 2019 по 6 компетенциям в основной возрастной категории и по 2 компетенциям в возрастной категории «Юниоры».

По итогам чемпионата сборная округа завоевала 3 призовых места: золотая медаль (1 место) в компетенции «3D Моделирование для компьютерных игр», серебряная медаль (2 место) в компетенции «Графический дизайн», бронзовая медаль (3 место) - «Изготовление прототипов».

На основании Соглашения Союза «Агентство развития профессиональных сообществ и рабочих кадров «Молодые профессионалы (WorldSkills Россия)» и Департамента образования и молодежной политики Ханты-Мансийского автономного округа – Югры № 12/18.0644 от 28 декабря 2018 года в регионе на базе Сургутского политехнического колледжа в течение 2 лет проводятся отборочные соревнования для участия в финале Национальных чемпионатов «Молодые профессионалы» (WorldSkills Russia) по компетенциям «Кондитерское дело» и «Ресторанный сервис», в которых приняли участие 148 конкурсантов из 40 субъектов Российской Федерации.

С 2018 года студенты образовательных организаций автономного округа принимают участие в демонстрационном экзамене по стандартам WorldSkills Russia.

В 2019 году 548 студентов из 14 профессиональных образовательных организаций стали участниками демонстрационного экзамена по 15 компетенциям. Восемь колледжей региона прошли аккредитацию Центров проведения демонстрационного экзамена по компетенциям: «Электромонтаж», «Сварочные технологии», «Веб-дизайн и разработка», «Графический дизайн», «Дошкольное воспитание», «Кондитерское дело», «Поварское дело», «Ремонт и обслуживание легковых автомобилей», «Сетевое и системное администрирование», «Ресторанный сервис», «Преподавание в младших классах», «Эксплуатация сельскохозяйственных машин», «Медицинский и социальный уход», «Кирпичная кладка».

Продолжается работа по созданию специализированных центров компетенций, оснащенных в соответствии с требованиями мировых стандартов, обеспечивающих доступ обучающихся к высокотехнологичной инфраструктуре и формирующих условия для трансфера этих компетенций.

В 2018 году на территории региона действовали 4 специализированных центра компетенций: «Веб-разработка», «Графический дизайн», «Прототипирование», «Сетевое и системное администрирование». В 2019 году Союзом «Молодые профессионалы» (WorldSkills Russia) аккредитованы по компетенциям: «Ремонт и обслуживание легковых автомобилей», «Кондитерское дело», «Электромонтаж».

На протяжении 4 лет регион является активным участником реализации проекта Уральского Федерального округа «Славим человека

труда!», в котором участвуют специалисты любого возраста – от молодых до «ветеранов» производства.

Проект «Славим человека труда!» - комплекс инициатив, направленных на изменение ситуации на рынке труда в связи с острым дефицитом квалифицированных рабочих кадров. Проект включает в себя конкурс профессионального мастерства, общероссийский фестиваль кино и интернет-проектов «Человек труда», образовательный проект «Лаборатория профессий» и другие инициативы.

Ежегодно работники предприятий и студенты профессиональных образовательных организаций автономного округа участвуют в номинациях: «Лучший сварщик», «Лучший автослесарь», «Лучший каменщик», «Лучший штукатур».

По результатам 4 года студенты Сургутского политехнического колледжа являются победителями в номинации «Лучший автомеханик».

В 2018 году регион включился в реализацию федерального проекта «Билет в будущее». В первый же год 2030 учащихся 6 – 11х классов общеобразовательных организаций приняли участие в мероприятиях по ранней профессиональной ориентации.

Подписан договор с Союзом «Молодые профессионалы» (WorldSkills Russia) об участии в специальной программе профессионального обучения и дополнительного профессионального образования граждан предпенсионного возраста до 2024 года в рамках Федерального проекта «Старшее поколение» Национального проекта «Демография». Реализация данного договора позволит создать условия для приобретения новых или развития имеющихся знаний, компетенций и навыков, обеспечивающих конкурентоспособность и профессиональную мобильность на рынке труда людей предпенсионного возраста.

В настоящее время в автономном округе в сфере образования запущен проект по внедрению и развитию цифровой образовательной платформы «Образование 4.0», направленный на повышение образовательных результатов и развитие надпредметных и личностных компетенций учащихся посредством использования технологий персонализированного обучения. Одной из главных задач проекта является создание комплексной региональной модели индивидуализации образовательного процесса, учитывающей различные возможности школ автономного округа. Второй неотъемлемой частью проекта является разработка и внедрение соответствующих средств автоматизации работы школ, обеспечивающих прозрачность организации образовательного процесса и повышающих уровень информационного взаимодействия между учителями, учащимися и родителями.

В 2019 году платформа будет адаптирована, с учетом региональной модели персонализированного обучения и запущена в 22 муниципальных образованиях.

При поддержке Российской Федерации в лице Министерства просвещения Российской Федерации в автономном округе реализуется проект «Сетевой компетентный центр инклюзивного образования Ханты-Мансийского автономного округа – Югры «Инклюверсариум», позволяющий обеспечить интеграцию региональных полномочий в области инклюзивного образования на базе регионального сетевого компетентного центра.

Ежегодно образовательные организации автономного округа являются лауреатами Всероссийского конкурса «Лучшая инклюзивная школа России».

В целях сопровождения индивидуальных практик педагогов, работающих по адаптированным общеобразовательным программам, а также в сфере социализации и реабилитации обучающихся с ОВЗ и инвалидностью в автономном округе функционируют 17 опорных образовательных центров.

Создан Ресурсный центр образовательных технологий, который является навигатором образовательных технологий по работе с детьми с особыми потребностями для педагогических работников автономного округа, родителей, воспитывающих детей с ограниченными возможностями здоровья. Также на базе указанного учреждения функционирует Ресурсный центр для обеспечения функционирования и развития региональной системы комплексной помощи детям с расстройствами аутистического спектра.

В рамках государственной программы Российской Федерации «Доступная среда» на 2011 – 2020 годы, утвержденной постановлением Правительства Российской Федерации от 1 декабря 2015 года № 1297, реализуются мероприятия в сфере обеспечения доступности для инвалидов и других маломобильных групп населения, что вызвало увеличить долю детей-инвалидов, которым созданы условия для получения качественного начального общего, основного общего, среднего общего образования, в общей численности детей-инвалидов школьного возраста до 95 %.

Заключено соглашение о сотрудничестве между Правительством автономного округа и Автономной некоммерческой организацией «Агентство стратегических инициатив по продвижению новых проектов» по формированию модели ранней помощи детям с ограниченными возможностями здоровья 20 июля 2018 года.

Автономный округ активно вошел в федеральный приоритетный проект «Доступное дополнительное образование для детей». Цель которого – достижение к 2021 году 75% охвата детей качественными программами дополнительного образования. На сегодня общий охват детей и молодежи в возрасте 5-18 лет программами дополнительного образования в образовательных организациях автономного округа составил 72,7%. Основные результаты реализации проекта «Доступное дополнительное образование для детей в Югре» в 2018 году - это успешно

реализованные проекты и выделение лучших практик для дальнейшего распространения.

С 2018 года функционируют 4 детских технопарка «Кванториум» (города Ханты-Мансийск, Нефтеюганск, Югорск, Сургут). Сегодня на регулярной основе в них занимаются более 2 000 детей. В июле 2018 году запущен проект по созданию «Кванториума» в городе Нижневартовске. К 2024 году в автономном округе будет функционировать 6 таких технопарков. Депобразования и молодежи Югры совместно с органами местного самоуправления приступили к разработке концепции по созданию и развитию сети мобильных технопарков «Кванториум». Планируется создание не менее 3 передвижных технопарков к концу 2024 года. Первый мобильный технопарк будет создан в Сургутском районе в 2019 году.

На сегодняшний день 36 905 детей (13% от общего количества детей в возрасте от 5 до 18 лет) получают образовательные услуги с использованием сертификата дополнительного образования, в том числе 3 195 - у негосударственных поставщиков услуг. К 2020 году не менее 50% детей в возрасте от 5 до 18 лет будут получать услуги с использованием сертификата дополнительного образования. Всего в реестр поставщиков услуг системы ПФДО включена 251 организация, из которых 82 - негосударственные.

Ядром проекта «Лидеры Югры» является Региональный ресурсный центр выявления и поддержки одаренных детей (заключено соглашение с Фондом «Талант и успех»). Запланировано проведение не менее 10 проектных смен на базе Регионального ресурсного центра с охватом детей не менее 600 человек. По итогам конкурсного отбора 50 обучающимся, прошедшим обучение на его базе, будут выплачиваться гранты на реализацию проектов и/или прохождение обучения/стажировки в ведущих региональных образовательных организациях или промышленных предприятиях автономного округа.

В 75 образовательных организациях 15 муниципальных образований запущена региональная модель создания детских научных клубов «Фабрика миров», координатором которой является Региональный модельный центр (5 100 обучающихся).

В соответствии с поручением Президента Российской Федерации в регионе создан штаб Регионального отделения «Юнармия», 22 муниципальных штаба, в состав которых входят 62 юнармейских отряда общим количеством 2 884 человека. В 2017 году действовало лишь 10 отрядов юнармейцев, общим количеством 734 человека.

В автономном округе при содействии Федерального агентства по делам молодежи, консалтинговой поддержке Центра развития образовательных систем Российской академии народного хозяйства и государственной службы при Президенте Российской Федерации проведена серия семинар-совещаний по вопросу развития государственной

молодежной политики, по итогам которых подготовлен портфель проектов реализации государственной молодежной политики в Ханты-Мансийском автономном округе – Югре до 2024 года.

Регион предполагает стать пилотной площадкой по внедрению технологии проектного управления в сфере государственной молодежной политики с целью последующего распространения опыта в субъектах Российской Федерации.

Для решения задач и достижения целевых показателей, определенных Указом Президента Российской Федерации от 7 мая 2018 года № 204, Национальным проектом «Образование», в автономном округе принято решение о реализации региональной составляющей в логике проектного управления (с применением механизма проектного управления) при широком обсуждении основных направлений деятельности населением.

Во всех муниципалитетах прошла стратегическая неделя «Югра-2024». Зональные сессии состоялись в городах Нижневартовске, Сургуте, Югорске, Ханты-Мансийске.

Автономный округ стал одним из первых регионов России, где работа по реализации нового майского Указа главы государства велась в формате стратегических сессий. Их основная задача – построение командной работы, перезагрузка стратегического мышления, коллективная выработка цели и путей ее достижения. Особенностью стратегической недели стало то, что по каждому из представленных направлений национального проекта идеи генерировали югорчане, не имеющие профессиональной принадлежности к отрасли «Образование».

В результате наиболее креативные и системные решения, отвечающие современным трендам социально-экономического развития региона, вошли в государственную программу автономного округа «Развитие образования».

В проекте «Современная школа» акцент сделан на мероприятия, связанные с модернизацией предметной области «Технология» (созданием высокооснащенных ученических мест для реализации предмета «Технология»); созданием детских технопарков «Кванториум»; формированием, апробацией и внедрением модели сетевого взаимодействия; созданием новых мест в общеобразовательных организациях и ликвидация ветхих зданий. Результатами реализации проекта «Успех каждого ребенка» стали: создание регионального центра дополнительного образования и сопровождения талантливых детей по модели «Сириус»; реализация региональной модели выявления и сопровождения детей, проявляющих выдающиеся способности, «Лидеры Югры»; реализация регионального комплекса мер по ранней профориентации обучающихся «Билет в будущее».

В соответствии с проектом «Цифровая образовательная среда» осуществляется оснащение школ техническими и программными

средствами, позволяющими автоматизировать и повысить эффективность организационно-управленческих процессов; внедрение единой платформы для цифровизации государственного управления сферой образования, сопровождения деятельности педагогов, каждого обучающегося.

Общий объем финансирования региональной составляющей Национального проекта «Образование» на 2019-2024 год – 40 689 895,00 тыс. рублей.

III. Организационно-правовая форма организации, реализующей мероприятие по созданию ЦОПП

ЦОПП автономного округа формируется как структурное подразделение автономного учреждения профессионального образования автономного округа «Сургутский политехнический колледж» (далее – АУ «Сургутский политехнический колледж») с распределенной сетью партнеров в лице профессиональных образовательных организаций, организаций высшего образования, предприятий-партнеров, обладающих кадровыми и материально-техническими ресурсами для реализации функций ЦОПП.

Нормативные и правовые основы создания ЦОПП как структурного подразделения колледжа определяет Федеральный закон от 29 декабря 2012 года № 273-ФЗ «Об образовании в Российской Федерации».

Функционирование ЦОПП осуществляется в соответствии с уставом колледжа, где определено его право создавать структурные подразделения.

Местонахождение ЦОПП - на базе многофункционального центра прикладных квалификаций АУ «Сургутский политехнический колледж»:

- юридический адрес: 628403, Ханты-Мансийский автономный округ - Югра, г. Сургут, ул. Маяковского, д. 41;
- фактический адрес: 628403, Ханты-Мансийский автономный округ - Югра, г. Сургут, ул. Технологическая, д. 1.

АУ «Сургутский политехнический колледж» является крупнейшим ведущим колледжем в автономном округе, включает в себя 5 структурных подразделений (отделение общеобразовательных дисциплин, отделение строительства и транспорта, отделение сферы услуг, отделение энергетики, многофункциональный центр прикладных квалификаций). В колледже ведется подготовка более чем по 30 программам среднего профессионального образования, в том числе по 11 программам из перечня профессий и специальностей ТОП-50 и актуализированным ФГОС. Контингент обучающихся колледжа составляет 2500 человек. На базе АУ «Сургутский политехнический колледж» создан региональный координационный центр движения «Молодые профессионалы (Ворлдскиллс Россия)». С 2015 года колледж

является площадкой регионального чемпионата «Молодые профессионалы» (Worldskills Russia).

АУ «Сургутский политехнический колледж» входит в Топ-100 лучших образовательных организаций в России Движения «Молодые профессионалы» (Worldskills Russia) по показателям 2017 г., 2018 г.

По результатам мониторинга качества подготовки кадров 2018 года колледж вошел в рейтинг ТОП-10 субъектов Российской Федерации, в рейтинг ТОП-500 профессиональных образовательных организаций, реализующих программы среднего профессионального образования по Российской Федерации.

ЦОПП как структурное подразделение АУ «Сургутский политехнический колледж» призван осуществлять образовательную деятельность по реализации практико-ориентированных и гибких образовательных проектов и программ профессионального обучения и дополнительных профессиональных программ, обеспечивающих построение индивидуальных образовательных траекторий для освоения компетенций, востребованных и перспективных на рынке труда региона, разработанных на основе профессиональных стандартов, стандартов WorldSkills и результатов исследования.

Реализуемые ЦОПП профессиональные программы должны обеспечивать получение и (или) совершенствование квалификаций соответствующих уровней. Качество образования и эффективность функционирования ЦОПП тесно связаны с ориентацией на требования организаций-заказчиков и потребителей с развитием различных форм участия организаций-заказчиков и потребителей в образовательном процессе, его кадровом, методическом, материально-техническом обеспечении.

IV. Описание модели функционирования ЦОПП

Целью создания ЦОПП является аккумулярование ресурсов региона для профессиональной ориентации, ускоренного профессионального обучения, переподготовки, повышения квалификации всех категорий граждан по наиболее востребованным, новым и перспективным профессиям и компетенциям на уровне, соответствующем стандартам WorldSkills.

Организация работы ЦОПП планируется по следующим направлениям:

проведение мониторинга и прогнозирования востребованных рабочих кадров на территории региона с целью формирования перечня компетенций опережающей профессиональной подготовки;

разработка и реализация комплекса мер по устранению дефицита кадров и компетенций, соответствующих приоритетам развития экономики автономного округа;

формирование условий для внедрения практико-ориентированных и гибких образовательных программ; обеспечение возможности построения индивидуальных образовательных траекторий;

подготовка, переподготовка, повышение квалификации граждан по наиболее востребованным профессиям, в интересах предприятий реального сектора экономики, совместно с организациями - партнерами ЦОПП;

обеспечение доступности для граждан, включая граждан предпенсионного возраста, всех видов образовательных ресурсов при реализации образовательных программ по приоритетным для региона компетенциям;

профессиональная ориентация лиц, обучающихся в образовательных организациях, обучение первой профессии (реализация программ профессионального обучения);

организация повышения квалификации преподавателей и мастеров производственного обучения профессиональных образовательных организаций;

создание условий для проведения промежуточной и итоговой аттестации обучающихся по образовательным программам среднего профессионального образования с использованием механизма демонстрационного экзамена по стандартам «Ворлдскиллс».

Организационная структура ЦОПП в соответствии с направлениями деятельности представлена 5 отделениями с определенными функциями.

1. Отделение социального партнерства и профориентационной работы:

установление партнерских связей с предприятиями и организациями автономного округа, заключение договоров и соглашений о сотрудничестве;

продвижение услуг ЦОПП;

привлечение работодателей к независимой оценке квалификаций выпускников;

информирование, ознакомление с особенностями различной профессиональной деятельности, сотрудничество с предприятиями, учреждениями профессионального образования, общего образования;

информирование, консультирование по вопросам выбора профессиональной сферы (профессии), условиям получения профессиональной подготовки;

организация проведения брифингов, мастер-классов для представителей предприятий и обучающихся образовательных организаций Югры.

2. Отделение мониторинга и методической работы:

проведение мониторинга рынка образовательных услуг, рынка труда Ханты-Мансийского автономного округа – Югры;

исследование запросов потребителей образовательных услуг;

прогнозирование востребованности рабочих кадров в Югре;
подготовка предложений по структуре и объему рынка образовательных услуг;

создание информационного банка данных по образовательным и производственным услугам;

определение рейтинга профессий и специальностей в соответствии со спецификой региона;

создание регионального банка инновационных разработок в производственной сфере;

разработка проектов стратегий, программ по направлениям деятельности ЦОПП;

разработка, тиражирование и распространение образовательных программ профессионального обучения, профессиональной подготовки и переподготовки под запрос бизнеса и региональной власти;

разработка новых технологий и форм подготовки высококвалифицированных кадров;

экспертиза программ, проектов и других учебно-методических материалов.

3. Отделение реализации профессиональных образовательных программ:

групповое и индивидуальное консультирование с целью адекватного принятия решения о выборе вида профессиональных программ;

реализация практико-ориентированных, гибких образовательных программ, обеспечение построения индивидуальных образовательных траекторий;

реализация программ профессионального обучения, в том числе организация обучения первой профессии обучающихся общеобразовательных организаций;

реализация программ профессиональной подготовки, переподготовки и повышения квалификации граждан по перечню компетенций опережающей профессиональной подготовки;

реализация программ в сетевой форме с учетом имеющихся или привлекаемых образовательных ресурсов;

реализация программ повышения квалификации педагогов и мастеров производственного обучения профессиональных образовательных организаций.

4. Отделение сопровождения реализации федеральных и региональных проектов:

реализация проекта ранней профориентации школьников «Билет в будущее»;

реализация специальной программы профессионального обучения и дополнительного профессионального образования граждан предпенсионного возраста на период до 2024 года;

создание условий для проведения государственной итоговой аттестации обучающихся по образовательным программам среднего профессионального образования с использованием механизма демонстрационного экзамена по стандартам «Ворлдскиллс» для лиц, освоивших образовательные программы, реализуемые ЦОПП.

5. Отделение организационной работы:

осуществление кадровой работы;

ведение бухгалтерского учета;

решение юридических вопросов;

обеспечение работы офисной техники, сети и программного обеспечения, информационной безопасности.

Общую координацию реализации в автономном округе приоритетных проектов (программ) по основным направлениям стратегического развития Российской Федерации осуществляет Департамент проектного управления Ханты-Мансийского автономного округа - Югры (Деппроектов Югры).

В регионе создан функциональный проектный офис органа исполнительной власти по реализации национального проекта «Образование».

В целях реализации функций ЦОПП в автономном округе действует межведомственный координационный совет по профессиональному образованию при правительстве автономного округа, который координирует взаимодействие организаций, предприятий, объединений работодателей, профессиональных образовательных организаций и образовательных организаций высшего образования автономного округа по вопросам разработки согласованной стратегии по подготовке рабочих кадров и специалистов, востребованных на рынке труда автономного округа.

ЦОПП представляет на обсуждение межведомственного координационного совета вопросы, связанные с:

определением заказчиков на опережающую профессиональную подготовку в Ханты-Мансийском автономном округе – Югре;

проведением мониторинга рынка труда Ханты-Мансийского автономного округа – Югры, прогнозированием востребованности кадров с целью формирования перечня компетенций опережающей профессиональной подготовки, разработкой и реализацией комплекса мер, по устранению существующего и потенциального дефицита кадров и компетенций;

взаимодействием с реальным сектором экономики и межведомственным взаимодействием с региональными органами власти;

определением ведомств, организаций/предприятий региона для включения в сетевую инфраструктуру ЦОПП.

В сетевую инфраструктуру ЦОПП в автономном округе входят:

исполнительные органы власти, представленные отраслевыми департаментами: дорожного хозяйства и транспорта; жилищно-коммунального комплекса и энергетики; информационных технологий и цифрового развития; здравоохранения; образования и молодежной политики; недропользования и природных ресурсов; проектного управления; промышленности; строительства; труда и занятости населения; физической культуры и спорта; экономического развития;

профессиональные образовательные организации и организации высшего образования, подведомственные Департаменту образования и молодежной политики Ханты-Мансийского автономного округа – Югры;

объединения работодателей: «Объединение работодателей Ханты-Мансийского автономного округа – Югры» Ханты-Мансийского регионального отделения «Российского союза промышленников и предпринимателей», Союз "Торгово-промышленная палата Ханты-Мансийского автономного округа - Югры", Объединение организаций (Ассоциация) профсоюзов Ханты-Мансийского автономного округа – Югры;

представители организаций и предприятий, малого и среднего бизнеса.

В сеть ЦОПП также включены крупные корпоративные учебные центры региона:

Центр политехнического обучения ПАО «Сургутнефтегаз» (г. Сургут),

Учебно-производственный центр ООО «Газпром Трансгаз Сургут» (г. Сургут),

АНО ДПО УЦ «Профессионал»» (учебный центр энергетического направления. Сотрудничество с АО «Тюменьэнерго», ПАО «ОГК-2» Сургутская ГРЭС-1», Филиалом ПАО «ЮНИПРО» Сургутская ГРЭС-2») (г. Сургут),

«Региональный учебный центр – Нижневартовск» ОАО «ТНК – Нижневартовск» (г. Нижневартовск),

ЧУ ДПО «Центр профессиональной квалификации НК «Роснефть» (г. Нефтеюганск),

Учебный центр «ЛУКОЙЛ» (г. Когалым).

При формировании регионального заказа на подготовку рабочих и специалистов по программам опережающей профессиональной подготовки по востребованным в регионе профессиям или видам профессиональной деятельности определены основные этапы:

1. Оценка рынка труда.
2. Оценка демографической ситуации в регионе.

3. Оценка потенциальных возможностей участников сети ЦОПП для реализации программ опережающей профессиональной подготовки по востребованным в регионе профессиям или видам профессиональной деятельности.

1 Этап. Оценка рынка труда является основой для определения объемов и профессионально-квалификационной структуры подготовки рабочих кадров и специалистов по программам опережающей профессиональной подготовки по востребованным в регионе профессиям или видам профессиональной деятельности, содержит анализ и прогноз рынка труда.

Цель этапа – определить текущее состояние спроса и предложения на региональном рынке труда в разрезе профессий, квалификаций и уровней образования, а также прогноз развития спроса и объемов подготовки профессиональных кадров для экономики региона.

На данном этапе проводится ряд аналитических работ, включающий оценку экономической ситуации региона и оценку состояния занятости населения и дефицита рабочей силы, а также проводится отбор предприятий, функционирующих на территории региона, для изучения их кадровой политики и будущих потребностей.

Механизм реализации данного этапа включает в себя межведомственное взаимодействие, координатором которого выступает Департамент труда и занятости Ханты-Мансийского автономного округа – Югры.

Источниками информации на данном этапе являются официальные статистические данные, программы социально-экономического развития региона, программы содействия занятости населения, данные центров занятости населения муниципальных образований автономного округа, кадровых агентств, социологических опросов предприятий.

При проведении социологических опросов собирается информация у крупных и средних предприятий, которые оказывают влияние на ситуацию на рынке труда региона или могут быть экономико - или градообразующими в малых и средних городах либо сельской местности.

Сбор, систематизация и анализ информации осуществляется по следующим основным показателям:

занятость населения в целом по региону, по видам экономической деятельности региона;

предложение рабочей силы с разделением на категории: выпускники профессиональных образовательных организаций и организаций высшего образования; категория лиц, возобновляющих трудовую деятельность после перерыва; граждане предпенсионного возраста, лица пенсионного возраста;

спрос на рабочую силу, определяющийся на основе данных о количестве дополнительных рабочих мест, предполагаемых к вводу; о

количестве вакантных мест, возникших по причинам текучести кадров, естественной убыли и др.;

численность граждан трудоспособного возраста, прибывающих из-за пределов региона (миграции).

Результатами данного этапа являются:

соотношение спроса и предложения рабочей силы в профессионально-квалификационном разрезе;

структура рабочей силы, оказавшейся на рынке труда по качественным характеристикам (возраст, образование, пол, профессии и пр.);

объемы и структура подготовки новой рабочей силы, а также переподготовки незанятого населения.

2. Этап. Оценка демографической ситуации в регионе предполагает получение информации о качественном и количественном составе различных категорий населения, планирующих получить образовательные услуги по программам опережающей профессиональной подготовки по востребованным в регионе профессиям или видам профессиональной деятельности в центре опережающей профессиональной подготовки.

Цель этапа - выявить возможных потребителей профессиональных образовательных услуг, включая школьников, студентов, взрослое население и другие категории населения.

Механизм реализации данного этапа включает в себя межведомственное взаимодействие, координатором которого выступает Департамент образования и молодежной политики автономного округа.

Источниками информации на данном этапе являются Департамент образования и молодежной политики автономного округа, Департамент труда и занятости автономного округа, органы социальной защиты, данные социологических опросов.

3 Этап. Оценка потенциальных возможностей участников сети ЦОПП для реализации программ опережающей профессиональной подготовки по востребованным в регионе профессиям или видам профессиональной деятельности осуществляется в соответствии с запросом на подготовку и имеющимися ресурсами (кадровыми, материально-техническими и инфраструктурными ресурсами предприятий, организаций, учреждений, потенциально пригодными к сетевой форме).

Механизм реализации данного этапа включает в себя межведомственное взаимодействие, координатором которого выступает Департамент образования и молодежной политики Ханты-Мансийского автономного округа – Югры и Центр опережающей профессиональной подготовки.

Источниками информации на данном этапе являются региональные и муниципальные органы управления образованием, и участники сети ЦОПП.

Проводится сбор информации:

о возможностях разработки и реализации программ опережающей профессиональной подготовки в соответствии с заказом;

о наличии кадровых ресурсов для разработки и реализации востребованных программ опережающей профессиональной подготовки;

о необходимости повышения квалификации сотрудников ЦОПП и привлеченных сотрудников (работников) научных организаций и образовательных организаций, реализующих программы среднего профессионального, высшего образования и дополнительного образования, представителей промышленных предприятий и высокотехнологичного бизнеса, представителей иных организаций для реализации мероприятий ЦОПП;

о готовности площадок для реализации мероприятий ЦОПП.

Реализация механизма формирования регионального заказа на подготовку рабочих и специалистов по программам опережающей профессиональной подготовки позволит удовлетворить образовательные потребности в этой части целевых групп: школьников, студентов и выпускников профессиональных образовательных организаций, организаций высшего образования; взрослого населения, в том числе рабочих и специалистов организаций/предприятий округа; лиц, возобновляющих трудовую деятельность после перерыва; граждан предпенсионного и пенсионного возраста.

V. Описание площадки ЦОПП

ЦОПП расположен на 2 этаже главного учебного корпуса многофункционального центра прикладных квалификаций АУ «Сургутский политехнический колледж» по адресу: г. Сургут, ул. Технологическая, д. 1. Общая площадь составляет 663 кв. м. ЦОПП представляет собой комплекс «Ядро», который будет включать в себя функциональные зоны, программно-аппаратные средства, информационные, кадровые, учебно-методические ресурсы.

ЦОПП является единым самостоятельным комплексом с отдельным входом, выделенным таким образом, что потоки обучающихся, сотрудников, посетителей не пересекаются. Проход посетителей и сотрудников ЦОПП в функциональные зоны ЦОПП обеспечен без пересечения зон, связанных с реализацией образовательного, воспитательного, административного процессов в колледже.

Территория имеет удобную транспортную развязку, 300 м до остановки «УТГ», «Травматологический центр», в том числе имеется рейсовый автобус, осуществляющий движение по маршруту: «Сургутский

политехнический колледж» - «МФЦПК», территория асфальтирована, имеется периметральное ограждение, видеонаблюдение, система контроля-доступа в помещения. На территории удобная автостоянка, выделены места для инвалидов и маломобильных групп населения. Здание соответствует требованиям СП 59.13330.2016. Свод правил. Доступность зданий и сооружений для маломобильных групп населения.

ЦОПП предполагает создание следующих функциональных зон, их оснащение и приведение их в соответствие с разрабатываемым брендбуком:

1.1. Рецепция

Включает в себя вестибюль, гардероб, зону ожидания и распределения основных потоков посетителей ЦОПП, площадью 75 кв. м, оснащено мультимедийным и информационным табло. Система цифровых табло интегрирована с программным обеспечением.

1.2. Коворкинг

Помещение площадью 60 кв. м, оснащенное периферийным оборудованием, мебелью и высокоскоростным интернетом, разделено мобильными панелями на зоны: переговорную, рекреации, интерактивную, организации совместной работы, позволяющие проводить обучение в сотрудничестве, взаимодействии и развитии способностей обучающихся. Также здесь созданы возможности для общения, обмена опытом, отдыха.

1.3. Лекторий

Предназначен для проведения публичных лекционных занятий с различной аудиторией, семинаров, тренингов, демонстрации видео- и фотоматериалов. Площадь составляет 100 кв. м.

1.4. Медиазона

Помещение площадью 50 кв.м, представляющее комплекс информационного, мультимедийного оборудования, образовательного контента, программного и методического обеспечения, оснащена интегрируемой видеоконференцсвязью, проекционным оборудованием, ноутбуками, оргтехникой, системами и программным обеспечением для обработки аудио- и видеоинформации.

1.5. Зона для проектной деятельности

Предназначена для индивидуальной и групповой работы, обеспечивает разные виды форм взаимодействия, оснащена трансформируемой мебелью. Общая площадь - 50 кв.м.

1.6. Компьютерный класс

Используется для размещения компьютерных систем и вспомогательного оборудования, площадью 66 кв. м, количество мест – 20. Состоит из высокопроизводительных персональных компьютеров, объединённых в единую сеть, специального программного обеспечения, акустической системы, многофункциональных устройств.

1.7. Аудитории – трансформеры

Представляют свободное пространство, трансформируемое в зависимости от назначения, типа, вида занятий, включая дистанционные.

В состав аудиторий включены устройства: системы прямой или обратной проекции, проекторы и экраны; электронные интерактивные доски и планшеты; коммутирующие устройства; информационная система, с открытым доступом к сети интернет.

Данные аудитории в ЦОПП дают возможность организации эффективного обучения в процессе передачи информации, контроля и оценки ее усвоения.

1.8. Помещения для персонала

Помещение площадью 60 кв. м, оснащенное необходимой офисной мебелью, оргтехникой, компьютерами.

Таблица 2

Таблица индикаторов

№	Наименование индикатора/показателя	Минимальное значение, начиная с года получения субсидии	Ханты-Мансийский автономный округ-Югра, далее – ежегодно, не менее установленного минимального значения	
1.	Численность граждан, обратившихся в ЦОПП, в том числе по выстраиванию индивидуальных маршрутов обучения, чел.	7400	9660	1186 0
2.	Численность граждан, прошедших обучение по предлагаемым ЦОПП программам, в том числе по разработанным (утвержденным), чел.	5400	6630	7830
	в том числе по:			
2.1	программам профессиональных модулей для среднего профессионального образования, чел.	600	600	600
2.2	программам для обучающихся общеобразовательных организаций, чел.	2000	3030	4030
2.3	программам под заказ работодателей, чел.	800	900	1000
2.4	отраслевым программам, чел.	800	900	1000
2.5	программам для граждан предпенсионного возраста, чел.	700	700	700
2.6	программам по компетенциям будущего, включая компетенции цифровой экономики, чел.	500	500	500

3.	Численность привлеченных ЦОПП сотрудников (работников) научных организаций и образовательных организаций, реализующих программы среднего профессионального, высшего образования и дополнительного образования, представителей промышленных предприятий и высокотехнологичного бизнеса, представителей иных организаций для реализации мероприятий по профессиональной ориентации, в том числе для учащихся общеобразовательных школ, чел.	20	27	34
4.	Доля граждан в возрасте от 12 до 65 лет, принявших участие в мероприятиях и программах ЦОПП, в том числе по профессиональной ориентации, ускоренного профессионального обучения (профессиональная подготовка, переподготовка, повышение квалификации по профессиям рабочих, должностям служащих), дополнительного профессионального образования по перспективным профессиям и компетенциям, от общего количества граждан в возрасте от 12 до 65 лет, проживающих в автономном округе, %	0,6 %	0,8 %	1 %
5.	Доля обучающихся в 6-11 классах общеобразовательных организаций, принявших участие в профориентационных мероприятиях ЦОПП, от общего числа указанной категории лиц в автономном округе, %	2 %	3 %	4 %
6.	Доля обучающихся в 6-11 классах общеобразовательных организаций, прошедших в ЦОПП профессиональное обучение (обучение первой профессии), от общего числа указанной категории лиц в автономном округе, %	2 %	3 %	4 %
7.	Доля преподавателей (мастеров производственного обучения), участвующих в реализации программ, разработанных ЦОПП, прошедших программы повышения квалификации, основанные на опыте Союза «Ворлдскиллс Россия», от общего числа преподавателей (мастеров	100 %	100 %	100 %

производственного обучения), участвующих в реализации программ, разработанных ЦОПП, %			
---	--	--	--

Таблица 3

Предварительная калькуляция операционных расходов на функционирование ЦОПП

Статья расходов	Расчет суммы на 2020 год, далее с ежегодной индексацией (тыс. руб.)
211 - заработная плата (в соответствии со штатным расписанием)	8040,74
212 - прочие несоциальные выплаты	19,2
213 – начисления на выплаты по оплате труда	2428,3
221 - услуги связи (интернет)	200,0
223 - коммунальные услуги	3500,0
225 – содержание имущества	6800,0
226 – Прочие услуги (работы)	2864,0
310 – увеличение стоимости основных средств	58200,0
340- увеличение стоимости материальных запасов	12947,76
ВСЕГО	95 000,00

Таблица 4

Зонирование и дизайн проект помещений ЦОПП в соответствии с брендбуком

№	Наименование	Назначение / процесс	Площадь, м ²	Кол-во человек
1.	Зона рецепции	Вестибюль, холл, гардероб, зона для размещения информации	75	
2.	коворкинг	Трансформируемое пространство с возможностью организации одновременно и/или совместной работы несколько рабочих групп по направлениям, оснащенное необходимой оргтехникой. Планировка предусматривает возможность отделения рабочей зоны от переговорной, зоны для рекреации	60	20
3.	Лекторий (конференц зал)	Помещение для проведения публичных лекций, профориентационных мероприятий, презентаций, мероприятий по обмену опытом и т.д., оснащенное проекционным, демонстрационным и звукоусиливающим, интерактивным оборудованием	100	80
4.	Медиазона	Помещение для работы с информацией на электронных носителях, для аудио-видео записи	50	
5.	Зона для проектной деятельности	Зона для работы проектных групп, для совместной деятельности представителей различных заинтересованных сторон	50	15
6.	Компьютерный класс	Помещение, оборудованное компьютерами для развития ИТ-компетенций (20 рабочих мест и 1 рабочее место преподавателя (инструктора))	66	20
7.	Аудитории - трансформеры (3 аудитории)	Трансформируемые помещения под различные формы организации образовательного процесса	70	30
8.	Помещения для персонала		60	

9.	Санузел		32	
10.	Коридор и подсобные помещения		100	
		Итого:	663	

Схема функционального зонирования («Ядро» ЦОПП)

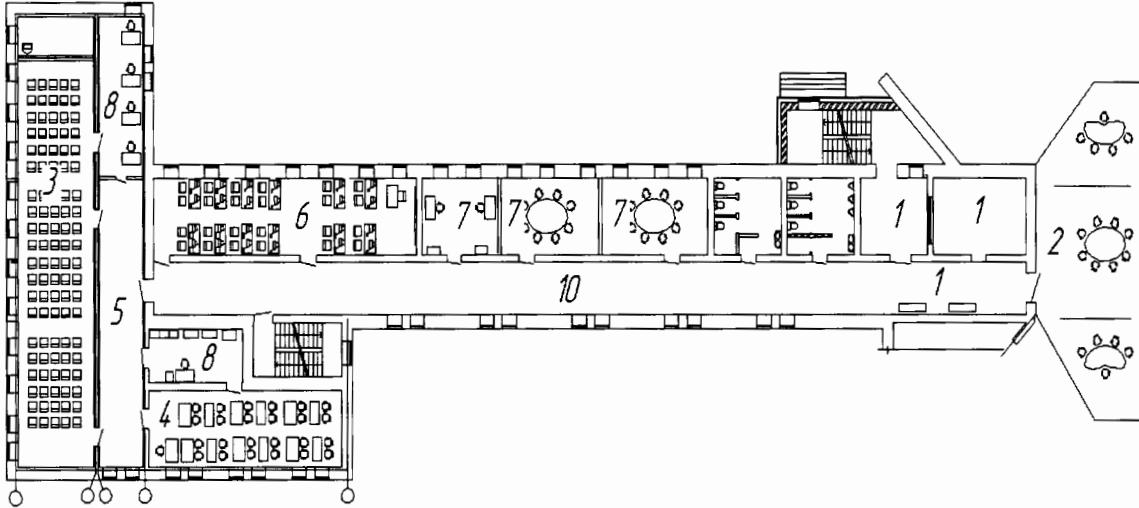

Дизайн-проект зонирования («Ядро» ЦОПП)

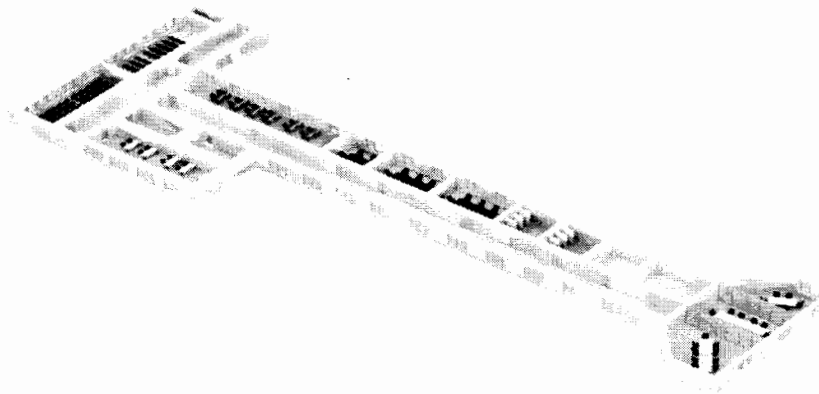

КОНЦЕПЦИЯ ПО БРЕНДИРОВАНИЮ ЦЕНТРА ОПЕРЕЖАЮЩЕЙ ПРОФЕССИОНАЛЬНОЙ ПОДГОТОВКИ

КОНЦЕПЦИЯ
ЛОГОТИП

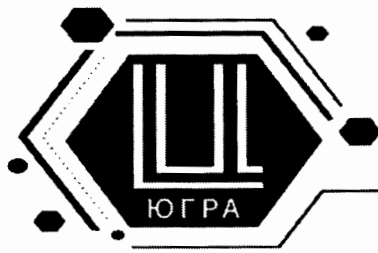

ЦЕНТР ОПЕРЕЖАЮЩЕЙ
ПРОФЕССИОНАЛЬНОЙ
ПОДГОТОВКИ

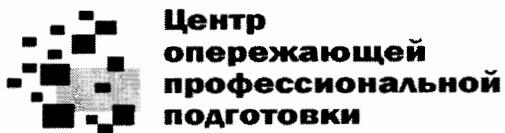

Центр
опережающей
профессиональной
подготовки

КОНЦЕПЦИЯ
ЛОГОТИП



Центр опережающей
профессиональной
подготовки



Центр опережающей
профессиональной подготовки

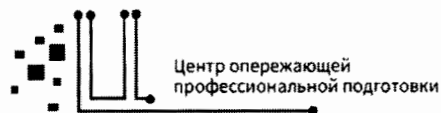

Центр опережающей
профессиональной подготовки



Центр
опережающей
профессиональной
подготовки



Центр
опережающей
профессиональной
подготовки



Центр
опережающей
профессиональной
подготовки



Центр
опережающей
профессиональной
подготовки

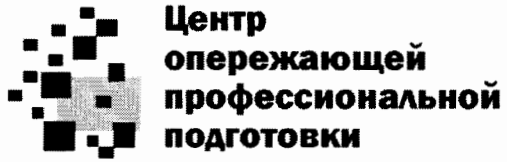

ЦЕНТР ОПЕРЕЖАЮЩЕЙ
ПРОФЕССИОНАЛЬНОЙ ПОДГОТОВКИ

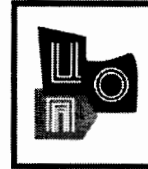
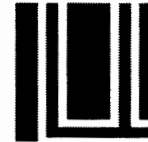
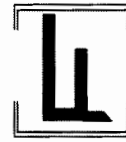

**Центр опережающей
профессиональной
подготовки**

КОНЦЕПЦИЯ ЗОНА КОВОРКИНГ



КОНЦЕПЦИЯ

СИСТЕМА ФИРМЕННЫХ ЦВЕТОВ

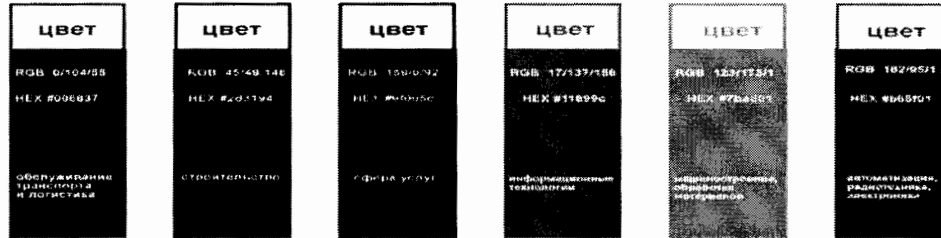

КОНЦЕПЦИЯ НАВИГАЦИЯ



Таблица 5

Штатное расписание ЦОПП

Категория персонала	Позиция (содержание деятельности)	Количество штатных единиц
Управленческий персонал	Руководитель ЦОПП	1
	Заместитель руководителя ЦОПП	1
Основной персонал	Преподаватель, мастер производственного обучения	8
	Методист	3
Административный персонал	Специалист по работе с большими данными (аналитик)	1
	Системный администратор	1
	Бухгалтер	0,5
	Юрисконсульт	0,5
	Уборщик производственных и служебных помещений	1
	ВСЕГО	17

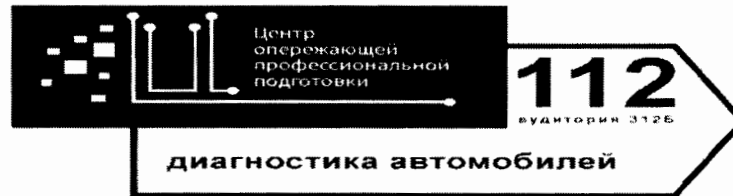

Приложение 8
к распоряжению Правительства
Ханты-Мансийского
автономного округа – Югры
от 5 июля 2019 года № 356-рп

Комплекс мер по созданию Центра опережающей профессиональной подготовки в Ханты-Мансийском автономном округе – Югре на 2020-2022 годы (далее – Комплекс мер)

Комплекс мер разработан в соответствии с паспортом национального проекта «Образование», утвержденным протоколом заседания президиума Совета при Президенте Российской Федерации по стратегическому развитию и национальным проектам от 3 сентября 2018 года № 10, и документацией на участие в отборе субъектов Российской Федерации на предоставление в 2020 – 2022 годах субсидии из федерального бюджета бюджетам субъектов Российской Федерации на разработку и распространение в системе среднего профессионального образования новых образовательных технологий и формы опережающей профессиональной подготовки в рамках федерального проекта «Молодые профессионалы (Повышение конкурентоспособности профессионального образования)» национального проекта «Образование» государственной программы «Развитие образования».

Ответственным за реализацию комплекса мер определен Департамент образования и молодежной политики Ханты-Мансийского автономного округа – Югры (далее – Депобразования и молодежи Югры).

№	Наименование мероприятия	Ответственный	Результат	Срок
1	Утверждено должностное лицо в составе регионального проектного офиса (комитета), ответственного за создание и функционирование ЦООП	Правительство Ханты-Мансийского автономного округа – Югры	Распоряжение (приказ) Губернатора Ханты-Мансийского автономного округа – Югры	25 августа года, предшествующего году получения субсидии
2	Утвержден медиаплана ЦОПП	Департамент образования и молодежной политики Ханты-Мансийского автономного округа – Югры	Приказ ДоиМП Ханты-Мансийского автономного округа – Югры	До 1 октября года, предшествующего году получения субсидии
3	Утверждено Положение о деятельности ЦОПП	Департамент образования и молодежной политики Ханты-Мансийского	Приказ ДоиМП Ханты-Мансийского автономного округа – Югры	До 1 октября года предшествующего году получения

		автономного округа – Югры		субсидии, далее - ежегодно
4	Согласованы и утверждены дизайн-проекта и зонирования ЦОПП	Департамент образования и молодежной политики Ханты-Мансийского автономного округа – Югры	Письмо Минпросвещения России, акт ДоиМП ХМАО – Югры	До 30 октября предшествующего году получения субсидии
5	Сформирован и согласован перечень оборудования для оснащения ЦОПП	Департамент образования и молодежной политики ХМАО – Югры, Минпросвещения России	Письмо Минпросвещения России, акт ДоиМП ХМАО – Югры	До 30 октября года предшествующего году получения субсидии
6	Представлена информации об объемах средств операционных расходов на функционирование ЦОПП по статьям расходов	Департамент образования и молодежной политики ХМАО – Югры, Минпросвещения России	Письмо ДоиМП ХМАО - Югры	До 30 ноября года предшествующего году получения субсидии , далее - ежегодно
7	Заключено соглашения по реализации регионального проекта «Молодые профессионалы» на территории субъекта Российской Федерации в подсистеме управления национальными проектами государственной интегрированной информационной системы управления общественными финансами «Электронный бюджет»	Департамент образования и молодежной политики ХМАО – Югры	Дополнительное соглашение	До 5 февраля года получения сусидии, далее при необходимости
8	Заключено финансовое соглашения в подсистеме управления национальными проектами государственной интегрированной информационной системы управления общественными финансами «Электронный бюджет»	Департамент образования и молодежной политики ХМАО – Югры	Финансовое соглашение	До 15 февраля год получения сусидии далее -ежегодно (при необходимости
9	Объявлены закупки товаров, работ, услуг для создания ЦОПП	Департамент образования и молодежной политики ХМАО – Югры	Извещения о проведении закупок	До 25 год получения субсидии
10	Определение перечня компетенций опережающей профессиональной подготовки	Департамент образования и молодежной политики ХМАО – Югры	Перечень компетенций опережающей профессиональной подготовки	До 1 октября года предшествующего году получения субсидии
11	Утверждение перечня компетенций опережающей профессиональной подготовки	Департамент образования и молодежной политики ХМАО – Югры	Приказ ДоиМП ХМАО - Югры	До 1 ноября года, предшествующего году получения

				субсидии
12	Разработка технического задания на создание цифровой платформы ЦОПП	Департамент образования и молодежной политики ХМАО – Югры	Техническое задание	До 30 ноября года, предшествующего году получения субсидии
13	Определение требований к руководителю и ключевым позициям административного и основного персонала ЦОПП	Департамент образования и молодежной политики ХМАО – Югры	Объявления о конкурсе на замещение вакантных должностей в ЦОПП, должностные инструкции сотрудников ЦОПП	До 1 октября года, предшествующего году получения субсидии
14	Комплектование штата ЦОПП	Департамент образования и молодежной политики ХМАО – Югры	Приказы о назначении на должность сотрудников ЦОПП	До 1 января года получения субсидии
15	Повышение квалификации (профмастерства) сотрудников ЦОПП	Департамент образования и молодежной политики ХМАО – Югры	Свидетельство о повышении квалификации, отчет по программам переподготовки кадров	Согласно отдельному графику
16	Завершено подготовки площадок ЦОПП: доставлено, установлено, налажено оборудование	Департамент образования и молодежной политики ХМАО – Югры	Акты приемки работ, товарные накладные	До 25 августа года получения субсидии
17	Проведение мониторинга оснащения средствами обучения и приведения площадки ЦОПП в соответствие с фирменным стилем	Департамент образования и молодежной политики ХМАО – Югры, региональный проектный офис (комитет)	Письмо Департамент образования и молодежной политики ХМАО – Югры с приложением информации, в том числе фотоотчета	До 30 августа года получения субсидии
18	Разработка программ опережающей профессиональной подготовки	Департамент образования и молодежной политики ХМАО – Югры, ЦОПП ХМАО-Югры	Утвержденные программы опережающей профессиональной подготовки	До 30 марта года получения субсидии
19	Реализация программ опережающей профессиональной подготовки	ЦОПП ХМАО-Югры	Приказы о начале и завершении обучения (проведении итоговой аттестации) по программам опережающей профессиональной подготовки	До 31 декабря года получения субсидии
20	Открытие ЦОПП в единый день	Департамент образования и молодежной политики ХМАО – Югры	Информационное освещение в СМИ	1 сентября года получения субсидии



Приложение 9
к распоряжению Правительства
Ханты-Мансийского
автономного округа – Югры
от 5 июля 2019 года № 356-рп

**Концепция создания и функционирования мобильного технопарка
«Кванториум» в Ханты-Мансийском автономном округе – Югре**

Концепция разработана во исполнение Указа Президента Российской Федерации от 7 мая 2018 года № 204 «О национальных целях и стратегических задачах развития Российской Федерации на период до 2024 года» и в целях реализации в автономном округе основных мероприятий федерального проекта «Успех каждого ребенка» национального проекта «Образование», паспорт которого утвержден на заседании президиума Совета при Президенте Российской Федерации по стратегическому развитию и национальным проектам 3 сентября 2018 года.

Региональным координатором, ответственным за реализацию Концепции, назначен Депобразования и молодежи Югры.

Концепция включает в себя комплекс мер («дорожную карту») по созданию и функционированию мобильного технопарка «Кванториум», описание создаваемого мобильного технопарка «Кванториум».

**Комплекс мер («дорожная карта») по созданию и функционированию
мобильного технопарка «Кванториум» в автономном округе**

№	Наименование мероприятия	Ответственный	Результат	Срок
1.	Утверждено должностное лицо в составе регионального ведомственного проектного офиса, ответственное за создание и функционирование мобильных технопарков	Депобразования и молодежи Югры	Приказ Депобразования и молодежи Югры	25 августа года получения субсидии
2.	Утверждён перечень агломераций, на территории которых будет организована работа мобильного технопарка «Кванториум»	Депобразования и молодежи Югры	Приказ Депобразования и молодежи Югры	1 октября года получения субсидии
3.	Утверждён медиаплан информационного сопровождения создания и функционирования мобильного технопарка «Кванториум»	Депобразования и молодежи Югры	Приказ Депобразования и молодежи Югры	1 октября года получения субсидии, далее - ежегодно
4.	Сформирован и согласован перечень оборудования для оснащения мобильного технопарка «Кванториум»	Депобразования и молодежи Югры, проектный офис нацпроекта «Образование»	Письмо ведомственного проектного офиса и Приказ Депобразования и молодежи Югры	15 ноября года получения субсидии
5.	Согласованы и утверждены типовой проект и зонирование мобильного	Депобразования и молодежи Югры,	Письмо ведомственного	30 октября года

	технопарк «Кванториум»	проектный офис нацпроекта «Образование»	проектного офиса и Приказ Депобразования и молодежи Югры /Регионального ведомственного проектного офиса	получения субсидии
6.	Представлена информация об объемах средств операционных расходов на создание и функционирование мобильного технопарка «Кванториум» по статьям расходов	Депобразования и молодежи Югры, федеральный оператор	Письмо Депобразования и молодежи Югры	30 ноября года получения субсидии, далее - ежегодно
7.	Заключено дополнительное соглашение по реализации регионального проекта «Успех каждого ребёнка» в автономном округе в подсистеме управления национальными проектами государственной интегрированной информационной системы управления общественными финансами «Электронный бюджет»	Депобразования и молодежи Югры	Дополнительное соглашение	5 февраля года получения субсидии, далее - ежегодно (при необходимости)
8.	Заключено финансовое соглашение в подсистеме управления национальными проектами государственной интегрированной информационной системы управления общественными финансами «Электронный бюджет»	Депобразования и молодежи Югры	Финансовое соглашение	15 февраля года получения субсидии, далее - ежегодно (при необходимости)
9.	Объявлены закупки товаров, работ, услуг для создания мобильного технопарка «Кванториум»	Депобразования и молодежи Югры	Извещения о проведении закупок	1 марта года получения субсидии
10.	Утверждено штатное расписание структурного подразделения мобильного технопарка «Кванториум»	Депобразования и молодежи Югры	Локальный акт регионального оператора	15 мая года получения субсидии
11.	Повышение квалификации (профмастерства) сотрудников мобильного технопарка «Кванториум»	Депобразования и молодежи Югры, проектный офис нацпроекта «Образование»	Свидетельство о повышении квалификации и отчет по программам переподготовки кадров	Согласно отдельному графику проектного офиса нацпроекта «Образование»
12.	Доставлено, установлено, налажено оборудование	Депобразования и молодежи Югры	Акты приемки работ, товарные накладные и т.д.	25 августа года получения субсидии
13.	Проведён мониторинг оснащения мобильного технопарка «Кванториум» средствами обучения и приведения транспортных средств и площадок в соответствие с фирменным стилем	Депобразования и молодежи Югры, проектный офис нацпроекта «Образование»	По форме, определяемой ведомственным проектным офисом нацпроекта «Образование»	30 августа года получения субсидии, далее - ежегодно
14.	Открытие мобильного технопарка «Кванториум» в единый день открытий	Депобразования и молодежи Югры	Информационное освещение в СМИ	1 сентября года получения субсидии

Описание создаваемого мобильного технопарка «Кванториум»

1. Обоснование потребности в создании, в том числе проблематика и планируемые результаты.

Численность населения автономного округа составляет порядка 1,6 миллиона человек. Самый большой город по населению - Сургут (340 000 чел.), далее Нижневартовск (268 000 чел.) и Нефтеюганск (125 000 чел.). Таким образом, в регионе всего 3 города с численностью от 100 тысяч человек. При этом в автономном округе наблюдается довольно высокий уровень транспортного развития.

В связи с особенностями формирования муниципальных образований (расстояния между населенными пунктами, общая территориальная удаленность) для Ханты-Мансийского автономного округа – Югры становится актуальным показатель «Доля детей, проживающих в сельской местности, обучающихся по дополнительным общеобразовательным программам», при этом не только в части доступности программ, но и их качества, а так же включения детей в инженерно-техническое творчество.

С целью увеличения числа детей, охваченных деятельностью детских технопарков «Кванториум» (мобильных технопарков «Кванториум») и других проектов, направленных на обеспечение доступности дополнительных общеобразовательных программ, соответствующих приоритетным направлениям технологического развития Российской Федерации, в автономном округе, начиная с 2016 года, создается целая сеть детских технопарков «Кванториум», к 2021 году их количество достигнет 6. Рисунок 1

Детские технопарки «Кванториум» на территории Ханты-Мансийского автономного округа – Югры к 2024 году.



Несмотря на это в регионе остается большая территория, где дети не имеют возможности заниматься в детских технопарках «Кванториум».

Для достижения показателей регионального проекта «Успех каждого ребенка» в части увеличения количества детей, включенных в деятельность детских технопарков «Кванториум», в том числе детей, проживающих в сельской местности, обозначена необходимость создания мобильного технопарка «Кванториум» на базе автономного учреждения «Региональный молодежный центр» (охват детей Нефтеюганского, Ханты-Мансийского и Нижневартовского районов).

2. Опыт Ханты-Мансийского автономного округа – Югры в реализации федеральных и международных проектов (мероприятий) в области образования за последние три года.

Таблица 1

	Уровень реализации	Сроки реализации	Инициаторы/партнеры	Результат
Открытая модель работы с одаренными детьми	Федеральный	С 2017 года – по настоящее время	Автономная некоммерческая организация «Открытое образование» при поддержке автономной некоммерческой организации «Агентство стратегических инициатив по продвижению новых проектов»	Региональная модель «Лидеры Югры», предусматривающая трехуровневую систему выявления и поддержки детей, проявляющих способности в той или иной деятельности. Охват детей открытыми многоэтапными и многоуровневыми конкурсными мероприятиями по трем направлениям «Наука», «Спорт», «Культура» вырос с 71% (или 147958 из 208391) в 2017 году до 89,7% (или 186916 из 208391) в 2018 году
Олимпиада Национальной технологической инициативы	Федеральный	с 2017 года – по настоящее время	Акционерное общество «Российская венчурная компания», автономная некоммерческая организация «Агентство стратегических инициатив по продвижению новых проектов»	Всего приняли участие 250 школьников автономного округа, в финале 2018 и 2019 года - 9 школьников. В 2019 году победа в направлении «Нейротехнологии» - Даниил Новоселов, г. Нефтеюганск
Всероссийский конкурс научно-технологических проектов школьников	Федеральный	С 2017 года – по настоящее время	Образовательный фонд «Талант и успех», Образовательный центр «Сириус»	Сформирован и ежегодно обновляется сборник инженерных задач открытого типа по основным конкурсным направлениям (более 400 задач). За 3 года в проекте приняли участие 390 школьников, 31 школьник принял участие в сменах «Большие вызовы»
Юниорские турниры WorldSkills	Федеральный	С 2016 года – по настоящее время	Союз «Молодые профессионалы (Ворлдскиллс Россия)»	Проведено 3 региональных чемпионата (2016, 2017, 2018), количество участников движения – 400 школьников, количество компетенций – 7 (веб-разработка, сетевое и системное администрирование, графический дизайн, медицинский и социальный уход, дошкольное воспитание,

				преподавание в младших классах, изготовление прототипов), в отборочных турах приняли участие 18 школьников
Летняя школа «Наноград-2019. Ханты-Мансийск»	Федеральный	30.06-11.07.2019	Фонд инфраструктурных и образовательных программ (группа «Роснано»)	Детско-молодежный форум «Наноград-2019. Ханты-Мансийск», 350 участников из 22 субъектов Российской Федерации
«Сертификат дошкольника»	Федеральный	С 2016 года – по настоящее время	Правительство автономного округа	Выдано 4500 сертификатов на право финансового обеспечения места в организации, осуществляющей образовательную деятельность по реализации образовательных программ дошкольного образования; персонифицированное финансовое обеспечение получения общедоступного бесплатного дошкольного образования и доступной услуги по присмотру и уходу за ребенком (детьми) в образовательной организации
Детские технопарки «Кванториум»	Федеральный	С 2016 года по настоящее время	Автономная некоммерческая организация «Агентство стратегических инициатив по продвижению новых проектов», Фонд новых форм развития образования	Функционирует 4 детских технопарка «Кванториум», Охват детей вырос с 6,7% в 2015 году до 18,95% в 2018 году
Модель персонифицированного финансирования дополнительного образования детей (сертификат дополнительного образования)	Федеральный	С 2016 года по настоящее время	Министерство просвещения Российской Федерации (ранее – Министерство образования и науки Российской Федерации), Центральный штаб Общероссийского народного фронта (проект «Равные возможности - детям»)	Услуги дополнительного образования с использованием сертификата получают 44661 ребенок, из них 5880 – у негосударственных поставщиков услуг. В реестре поставщиков услуг состоит 278 организаций, в том числе 100 негосударственных
Модернизация технологий и содержания обучения в соответствии с новым федеральным государственным образовательным стандартом посредством разработки концепций	Федеральный	С 2016 по 2018 год	Министерство просвещения Российской Федерации (ранее – Министерство образования и науки Российской Федерации),	Обеспечено повышение квалификации педагогов по метапредметным компетенциям, сформированы устойчивые механизмы социального партнерства в системе дополнительного профессионального образования. Создано 16 узловых информационно-библиотечных центров сети школьных

<p>модернизации конкретных областей, поддержки региональных программ развития образования и поддержки сетевых методических объединений». Создание информационно-библиотечных центров.</p>				<p>библиотек, сформированных на базе общеобразовательных организаций – опорных центров по работе с одаренными детьми из числа региональных инновационных площадок и обеспечивающих наибольший охват потенциальных пользователей. Проведено 4 межрегиональных и всероссийских мероприятия по вопросам модернизации содержания и технологий формирования предметных, межпредметных и личностных результатов в рамках предметных областей с учётом требований ФГОС</p>
<p>Инновационный образовательный проект «Создание детских научных клубов Фабрика миров»</p>	Федеральный	С января 2018 года	Автономная некоммерческая организация «Агентство стратегических инициатив»	Сетевой непрерывный образовательный комплекс с 1 по 11 класс, интегрированный в образовательные организации, по программам обучаются 5100 школьников в 75 образовательных организациях
<p>Государственная программа «Доступная среда»</p>	Федеральный	С 2013 года по настоящее время	Министерство просвещения Российской Федерации (ранее – Министерство образования и науки Российской Федерации),	<p>С 2013 по 2018 год:</p> <p>доля детей-инвалидов, которым созданы условия для получения качественного начального общего, основного общего, среднего общего образования, в общей численности детей-инвалидов школьного возраста достигла 99%;</p> <p>доля общеобразовательных организаций, в которых создана универсальная безбарьерная среда для инклюзивного образования, до 22,3%</p>

3. Организационно-правовая форма организации, реализующей создание и функционирование мобильного технопарка «Кванториум».

Организацией, реализующей мероприятия по созданию и функционированию мобильного технопарка «Кванториум», назначено автономное учреждение автономного округа «Региональный молодежный центр» (некоммерческая организация, государственное учреждение).

Планируется, что к работе в мобильном технопарке «Кванториум» будут привлечены педагоги дополнительного образования муниципальных и негосударственных организаций, осуществляющих деятельность на территории Нефтеюганского, Нижневартовского и Ханты-Мансийского районов, прошедших обучение по программам Федерального оператора.

Региональный молодежный центр осуществляет руководство деятельностью трех технопарков (Нефтеюганск, Ханты-Мансийск, Радужный), что позволит выстроить логистику, связанную с перемещением самого автопоезда, а также обеспечить хранение оборудования и расходного материала (в имущественный комплекс АУ «Региональный молодежный центр» в городе Нефтеюганске и городе Радужный входит территория бывших аэропортов, включая гаражи и ангары).

Образовательный процесс планируется выстроить с учетом Методических рекомендаций по созданию и функционированию детских технопарков «Кванториум», утвержденных распоряжением заместителя Министра просвещения Российской Федерации от 1 марта 2019 года № Р-25. Продолжительность образовательной программы составит 68 часов, 34 из них – в очной форме обучения, 34 - в заочной (что соответствует в том числе и ФГОС «Урок технологии» для 6-8 классов). Дистанционное сопровождение детей будут осуществлять как педагоги мобильного технопарка «Кванториум», так и стационарных технопарков городов Радужный, Нефтеюганск, Ханты-Мансийск, что позволит включать детей в проектные команды школьников, которые обучаются в «Кванториуме» на постоянной основе. Инфраструктура стационарных технопарков позволяет проводить ежегодные очные Хакатоны и региональные соревнования.

Примерный план-график перемещения мобильного технопарка «Кванториум»

Таблица 2

	сентябрь	октябрь	ноябрь
Нефтеюганский район			
Ханты-Мансийский район	декабрь	январь	февраль

Нижевартовский район	март	апрель	май		

4. Описание мобильного технопарка «Кванториум» (тип/модель транспортного средства, вместимость и другие характеристики).

Создание мобильного технопарка Кванториум предполагается на базе автопоезда «Мобильный Кванториум» на базе тягача ГАЗель Citiline и фургона-прицепа.

Рисунок 2

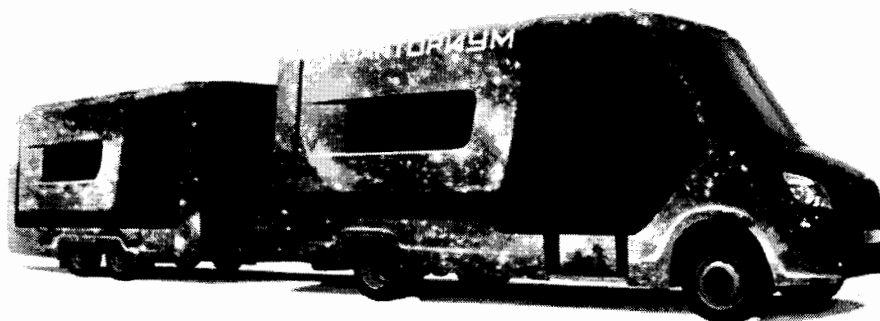

Комплектация тягача ГАЗель Citiline

Таблица 3

Базовое шасси	а/м ГАЗель Citiline, дизельный турбированный двигатель Huadong 2,8 ISF2.8s5F148 (139 л.с.), 5-ти ступенчатая КПП
Внешняя отделка	Стеклопластиковый фургон, выдерживающий температуры от -50 до +120, 3 мм, окрашенный в цвет на выбор заказчика, аэрография.
Внутренняя обшивка потолка и стен	Композитный материал
Пол	Фанера 20 мм, транспортное напольное покрытие «автолин»
Утеплитель	Пенополиуретан, 40 мм
Остекление фургона	Боковое окно с форточкой
Двери	Боковая дверь с электроприводом, дверь задняя распашная двустворчатая
Электрика фургона	Светодиодное освещение, розетки, электрощиток с автоматами защиты
Возможность подключения к внешним сетям энергоснабжения 220 V или внешнему генератору	Внешняя влагозащищенная розетка бортового ввода, кабель внешнего ввода 15 м. с УЗО

Системы отопления и кондиционирования	Отопитель автономный Eberspacher 4 кВт, Кондиционер на крышный Autoclima 2.7 кВт
Система вентиляции	Приточно-вытяжная вентиляция фургона, вентиляторы в потолке
Безопасность	Система сигнализации, система отслеживания а/м
Автономная система энергообеспечения	2 гелиевых АКБ, инвертор
Сиденья пассажирские	Сиденья с трехточечными ремнями безопасности, серии «комфорт» - 2 шт.
Мебель	Антресоли, столешницы
Крепление оборудования	Индивидуальное крепление для различного оборудования
Опорный контур для устойчивости фургона в стояночном положении	2 домкрата в задней части

Комплектация прицепа-фургона

Таблица 4

Подвеска	KNOTT GmbH (Германия) с барабанным инерционным тормозом наката и стояночным тормозом
Внешняя отделка	Стеклопластиковый фургон, выдерживающий температуры от -50 до +120, 3 мм, окрашенный в цвет на выбор заказчика, аэрография
Внутренняя обшивка потолка и стен	Композитный материал
Пол	Фанера 20 мм, транспортное напольное покрытие «автолин», рифленый алюминий
Утеплитель	Пенополиуретан, 40 мм
Остекление фургона	Боковые окна с форточками, остекление в передней части фургона, остекление задних дверей. Боковая дверь распашная, дверь задняя распашная двустворчатая
Электрика фургона	Светодиодное освещение, розетки, электрощиток с автоматами защиты
Возможность подключения к внешним сетям энергоснабжения 220 V или внешнему генератору	Внешняя влагозащищенная розетка бортового ввода, кабель внешнего ввода 15 м. с УЗО
Системы отопления и кондиционирования	Отопитель автономный Eberspacher 4 кВт, Кондиционер на крышный Autoclima 2.7 кВт
Система вентиляции	Приточно-вытяжная вентиляция фургона, вентиляторы в потолке
Безопасность	Система сигнализации
Автономная система энергообеспечения	2 гелиевых АКБ, инвертор, дизельный генератор 5 кВт
Мебель	Антресоли, столешницы
Крепление оборудования при транспортировке	Индивидуальное крепление для различного оборудования
Опорный контур для устойчивости фургона в стояночном положении	2 домкрата в задней части

Автопоезд будет оснащен оборудованием для оказания образовательных услуг по программам технической направленности: VR/AR, IT, Аэро, Хайтек, а также для проведения урока технологии. В связи с региональными особенностями, учитывая климатическую зону

работы, мобильный технопарк «Кванториум» будет адаптирован к условиям транспортировки и работы при низких температурах.

Рисунок 3

Компоновочная схема

Таблица индикаторов



Таблица 5

№	Наименование индикатора/показателя	Минимальное значение в год, начиная с года получения субсидии	Значение субъекта Российской Федерации (далее — ежегодно, не менее установленного минимального значения)
1	Численность детей, прошедших обучение по программам мобильного технопарка «Кванториум» (человек)	1000	1400
2	Количество групп, обучающихся по предметной области «Технология» с использованием инфраструктуры мобильного технопарка «Кванториум», (единиц)	9	20

3	Количество групп, обучающихся по дополнительным общеразвивающим программам естественнонаучной и технической направленностей с использованием инфраструктуры мобильного технопарка «Кванториум» (единиц)	9	20
4	Численность детей, вовлечённых в мероприятия, проводимые с участием мобильного технопарка «Кванториум» (человек)	не менее 3000	4000
5	Проведение массовых выставок, мастер-классов и иных активностей, включая День защиты детей (1 июня) и начало учебного года (последняя неделя августа) (единиц)	не менее 2	10

Предварительная калькуляция операционных расходов на функционирование мобильного технопарка «Кванториум» (для каждого мобильного технопарка «Кванториум»)

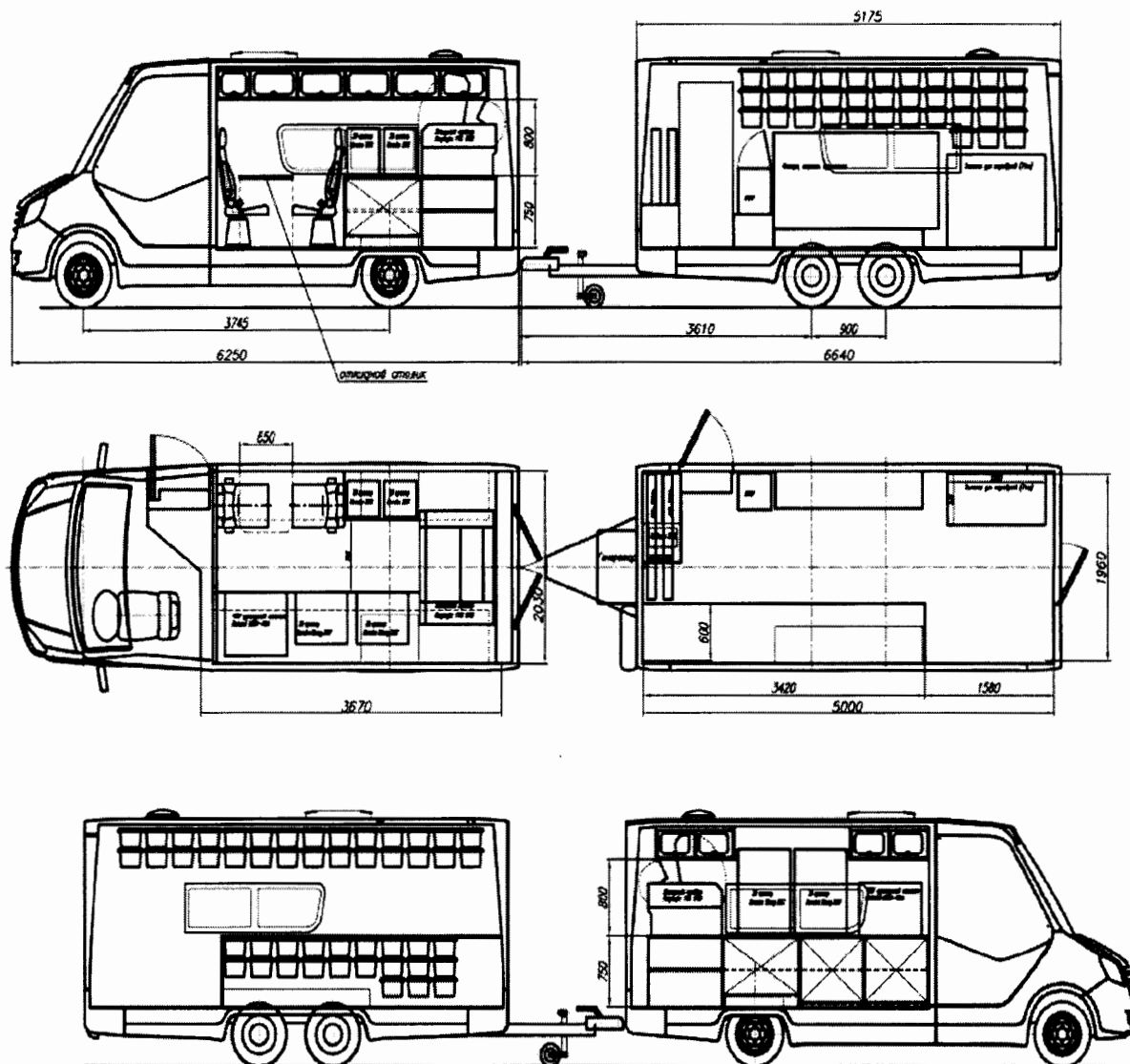
Таблица 6

Статья расходов	
211	— заработная плата
212	— прочие несоциальные выплаты (суточные)
213	— начисления на выплаты по оплате труда
222	— транспортные услуги (проезд детей на соревнования)
222	— транспортные услуги (проезд педагогов и сопровождающих детей на соревнования)
226	— транспортные расходы сотрудников, направленных в командировку и приобретающих билеты в рамках командировочных расходов (проезд педагогов на обучение)
226	— прочие работы, услуги (проживание детей на соревнованиях)
226	— прочие работы, услуги (проживание педагогов на обучении)
226	— прочие работы, услуги (проживание педагогов и сопровождающих детей на соревнованиях)
340	— увеличение стоимости материальных запасов (приобретение расходных материалов)
Иные расходы (аренда, коммунальные платежи и т. д.)	
Итого:	

Штатное расписание мобильного технопарка «Кванториум»

Таблица 7

Категория персонала	Должность	Количество штатных единиц
Руководитель структурного подразделения	Руководитель проекта	1
Команда наставников № 1	Педагог дополнительного образования	3
Команда наставников № 2	Педагог дополнительного образования	3
Команда дистанционного сопровождения проекта	Педагог дополнительного образования	3

Предполагаемая сеть мобильного технопарка «Кванториум»

Таблица 8

№	Наименование детского технопарка «Кванториум»	Количество мобильных технопарков	Перечень муниципальных образований, на территории которых планируется функционирование мобильного технопарка «Кванториум»
1	Детский технопарк «Кванториум Югры»	1	Нефтеюганский район, Ханты-Мансийский район, Нижневартовский район.

Проект зонирования отсеков мобильного технопарка «Кванториум»

Рисунок 4

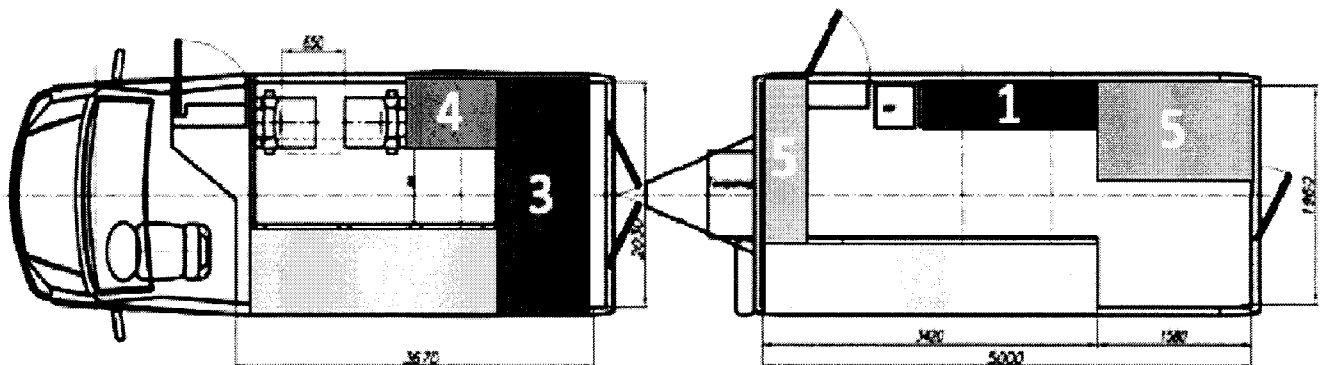

- 1 – зона хранения радиокомпонентов и других расходных материалов
- 2 – зона хранения ручного инструмента
- 3 – зона лазерной резки
- 4 – зона прототипирования
- 5 – складная мебель для оборудования рабочих мест
- 6 – верстаки хайтекцеа

Дизайн-проект мобильного технопарка «Кванториум»

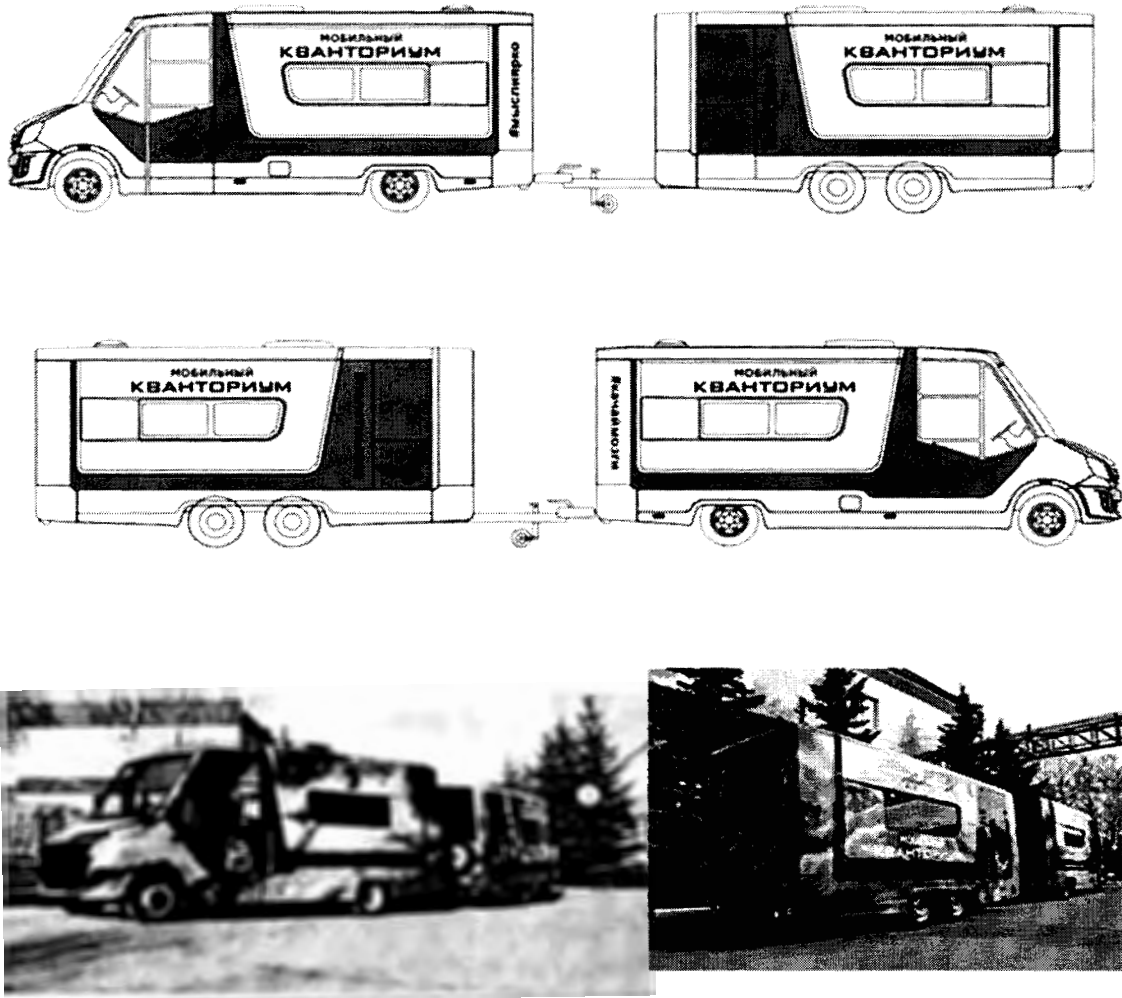

Приложение 10
к распоряжению Правительства
Ханты-Мансийского
автономного округа – Югры
от 5 июля 2019 года № 356-рп

**Концепция создания центра выявления и поддержки одаренных детей в
Ханты-Мансийском автономном округе – Югре
(далее – Концепция, Центр)**

Концепция разработана во исполнение Указа Президента Российской Федерации от 7 мая 2018 года № 204 «О национальных целях и стратегических задачах развития Российской Федерации на период до 2024 года» и в целях реализации в автономном округе основных мероприятий федерального проекта «Успех каждого ребенка» национального проекта «Образование», паспорт которого утвержден на заседании президиума Совета при Президенте Российской Федерации по стратегическому развитию и национальным проектам 3 сентября 2018 года.

Региональным координатором, ответственным за реализацию Концепции, назначен Депобразования и молодежи Югры.

Концепция включает в себя комплекс мер (дорожную карту) по созданию и функционированию Центра и его описание.

**Комплекс мер («дорожная карта») по созданию и функционированию
Центра**

№	Наименование мероприятия	Ответственный	Результат	Срок
1	Утверждено должностное лицо, ответственное за создание и функционирование Центра	Депобразования и молодежи Югры	Распорядительный акт высшего органа исполнительной власти автономного округа	25 августа года, предшествующего году получения субсидии
2	Подписано соглашение с Фондом «Талант и успех» о сотрудничестве в области развития и реализации интеллектуально-творческого потенциала детей и молодёжи в автономном округе	Депобразования и молодежи Югры, фонд «Талант и успех»	Соглашение	15 сентября года, предшествующего году получения субсидии
3	Утверждён медиаплан Центра	Депобразования и молодежи Югры	Приказ Депобразования и молодежи Югры	1 октября года, предшествующего году получения субсидии, далее - ежегодно
4	Утверждено Положение о деятельности Центра	Депобразования и молодежи Югры	Приказ Депобразования и молодежи Югры	1 октября года, предшествующего году получения субсидии
5	Создан Попечительский совет	Депобразования и	Приказ	1 октября года,

	Центра и утверждён его состав	молодежи Югры, Центр	Депобразования и молодежи Югры	предшествующего году получения субсидии
6	Создан Экспертный совет Центра и утверждён его состав	Депобразования и молодежи Югры, Центр	Протокол Попечительского совета	30 октября года, предшествующего году получения субсидии
7	Согласованы и утверждены типовой дизайн-проект и зонирование Центра	Депобразования и молодежи Югры	Приказ Депобразования и молодежи Югры	30 октября года, предшествующего году получения субсидии
8	Утверждены ключевые направления работы Центра	Депобразования и молодежи Югры, Попечительский совет	Приказ Депобразования и молодежи Югры, протокол заседания Попечительского совета	30 октября года, предшествующего году получения субсидии
9	Разработка критериев отбора обучающихся и педагогических работников по направлениям образовательной деятельности Центра	Депобразования и молодежи Югры, Попечительский совет, Экспертный совет	Протокол заседания Попечительского совета	30 октября года, предшествующего году получения субсидии
10	Формирование годового календарного плана реализации образовательных программ, проводимых Центром	Депобразования и молодежи Югры, Экспертный совет, Центр	Локальный акт организации	30 ноября года, предшествующего году получения субсидии
11	Сформирован и согласован Экспертным советом перечень оборудования для оснащения Центра	Депобразования и молодежи Югры, Экспертный совет	Протокол заседания Экспертного совета	30 ноября года, предшествующего году получения субсидии
12	Представлена информация об объёмах средств операционных расходов на функционирование Центра по статьям расходов	Депобразования и молодежи Югры, Федеральный оператор	Письмо Депобразования и молодежи Югры	15 декабря года, предшествующего году получения субсидии, далее -ежегодно
13	Создан информационный ресурс в сети интернет, освещающий работу Центра, его программы, мероприятия по выявлению способностей и мотивации детей и молодежи	Депобразования и молодежи Югры, Центр	Акт о вводе в эксплуатацию информационного ресурса	15 декабря года, предшествующего году получения субсидии
14	Заключено дополнительное соглашение по реализации регионального проекта «Успех каждого ребёнка» в автономном округе в подсистеме управления национальными проектами государственной интегрированной информационной системы управления общественными финансами «Электронный бюджет»	Депобразования и молодежи Югры	Дополнительное соглашение	5 февраля года получения субсидии, далее - по необходимости
15	Заключено финансовое соглашение в подсистеме управления национальными проектами государственной интегрированной информационной системы управления общественными	Депобразования и молодежи Югры	Финансовое соглашение	15 февраля года получения субсидии, далее по необходимости

	финансами «Электронный бюджет»			
16	Объявлены закупки товаров, работ, услуг для создания Центра	Депобразования и молодежи Югры, Центр	Извещения о проведении закупочных процедур	1 марта года получения субсидии
17	Получена лицензия на образовательную деятельность Центра (при необходимости)	Центр	Лицензия на реализацию образовательных программ дополнительного образования детей и взрослых	1 марта года получения субсидии
18	Апробация проведения интенсивных программ (в т. ч. учебно-тренировочных сборов) по математике, информатике, физике, химии, биологии, проектной деятельности и другим направлениям деятельности Центра	Депобразования и молодежи Югры, Центр	Информация на интернет-ресурсе Центра	Июнь-август года получения субсидии
19	Повышение квалификации (профмастерства) сотрудников Центра	Центр	Свидетельство о повышении квалификации, отчёт по программам переподготовки кадров	25 августа года получения субсидии, далее - ежегодно
20	Доставлено, установлено, налажено оборудование	Депобразования и молодежи Югры, Центр	Акты приёмки работ, товарные накладные и т. д.	25 августа года получения субсидии
21	Проведён мониторинг оснащения средствами обучения и приведения площадки Центра в соответствие с дизайн-проектом	Депобразования и молодежи Югры, автономное учреждение дополнительного профессионального образования автономного округа «Институт развития образования» (далее – РВПО)	По форме, определяемой ведомственным проектным офисом нацпроекта «Образование»	30 августа года получения субсидии
22	Организация набора детей, обучающихся по программам Центра	Центр	Локальный акт организации, информация на интернет-ресурсе Центра	30 августа года получения субсидии, далее - на регулярной основе
23	Формирование перечня и план-графика проведения региональных мероприятий для выявления выдающихся способностей и высокой мотивации у детей и молодежи	Депобразования и молодежи Югры, Центр	Приказ Депобразования и молодежи Югры, информация на интернет-ресурсе Центра	1 сентября года получения субсидии
24	Организация сопровождения детей, проявивших выдающиеся способности, в том числе в дистанционной форме	Депобразования и молодежи Югры, Центр	Годовой отчёт Центра, информация на интернет-ресурсе Центра	Ежегодно
25	Открытие Центра в единый день	Депобразования и молодежи Югры, Центр	Информационное освещение в СМИ	1 сентября года получения субсидии

Описание создаваемого Центра

1. Обоснование потребности в создании Центра.

Подпунктом «б» пункта 4 перечня поручений Президента Российской Федерации от 5 декабря 2016 года № Пр-2346 поручено органам государственной власти субъектов Российской Федерации обеспечить к 2020 году «создание с учетом опыта Образовательного Фонда «Талант и успех» сети центров выявления и поддержки одаренных детей, в том числе на базе ведущих образовательных организаций».

По состоянию на 1 июня 2019 года в автономном округе функционируют 3 региональных ресурсных центра выявления и поддержки одаренных детей:

по направлению «Наука» - бюджетное общеобразовательное учреждение автономного округа «Югорский физико-математический лицей» (далее – ЮФМЛ);

по направлению «Искусство» - бюджетное общеобразовательное учреждение автономного округа «Центр искусств для одаренных детей Севера» (далее – Центр искусств);

по направлению «Спорт» – автономное профессиональное образовательное учреждение автономного округа «Югорский колледж-интернат олимпийского резерва» (далее – ЮКИОР).

Указанные образовательные организации имеют лицензии на осуществление деятельности по реализации основных и дополнительных общеобразовательных программ (предпрофессиональные и общеразвивающие), осуществляют отбор детей на конкурсной основе, а также индивидуальное сопровождение и развитие одаренных детей в автономном округе.

При этом в автономном округе отсутствует региональное учреждение, обладающее необходимой материально-технической базой и образовательной инфраструктурой, позволяющей реализовывать проектные смены в течение всего календарного года не менее, чем для 100 детей в одну смену (от 14 до 24 дней, с возможностью проживания и питания детей, организации образовательного процесса по программам общего и дополнительного образования и культурно-спортивного досуга).

Анализ кадровых, материально-технических и инфраструктурных ресурсов всех типов образовательных организаций, осуществляющих деятельность в автономном округе, показал, что необходимыми ресурсами обладает федеральное государственное бюджетное образовательное учреждение высшего образования «Югорский государственный университет» (далее – Югорский государственный университет).

Учитывая поручение Президента Российской Федерации в части создания региональных центров на базе ведущих образовательных организаций, а также наличие у Югорского государственного университета соглашения с Образовательным фондом «Талант и успех» о

сотрудничестве в области поддержки и развития одаренных детей на территории автономного округа, Депобразования и молодежи Югры при согласовании с Депспорта Югры и Депкультуры Югры, региональных образовательных организаций, принял решение о создании Регионального центра по сопровождению одаренных детей с учетом опыта образовательного центра «Сириус» на базе Югорского государственного университета и подготовке проекта соглашения между Правительством автономного округа и Образовательным фондом «Талант и успех».

Модель функционирования – распределенная, обеспечивающая реализацию образовательных программ в сетевой форме.

Участники распределенной модели: Югорский государственный университет, ЮФМЛ, ЮКИОР, Центр искусств. Форма взаимодействия – соглашение о взаимодействии, сетевые формы реализации программ.

Распределенная модель предполагает три уровня реализации:

1. Выявление одаренных детей в практике через участие в открытых многоэтапных и многоуровневых конкурсных мероприятиях, перечень которых утверждается ежегодно по трем направлениям: «Наука», «Спорт», «Культура».

2. Навигация и тьюторская поддержка: систематизация образовательных возможностей с учётом интересов и потребностей детей, формирование рекордных образовательных и жизненных стратегий через участие в образовательных программах и проектах, позволяющих применить свои навыки и компетенции в решении практических значимых задач (проектные и образовательные (тематические) смены, социальные, культурные, антропологические, инженерно-конструкторские практики, практики научного познания, практики регионального развития).

Реализация таких программ и проектов осуществляется в том числе на базе Регионального центра выявления и поддержки одаренных детей с привлечением кадровых, материально-технических и инфраструктурных ресурсов образовательных организаций разных типов и организаций реального сектора экономики (по принципу работы образовательного центра «Сириус»).

3. Самоопределение и сопровождение: ведение банка данных о детях, проявивших выдающиеся способности для дальнейшей работы с их индивидуальными профессиональными и образовательными стратегиями, развития системы наставничества и менторства, продвижения проектов и их дальнейшего развития через различные формы взаимодействия (образовательные стажировки, межсессионное сопровождение, в том числе с использованием сетевых и дистанционных ресурсов).

2. Данные по региональной сети организаций, осуществляющих деятельность по работе с одаренными детьми, их количеству и кадровому составу.

Региональная сеть работы с одаренными детьми представлена 322 общеобразовательными организациями и 147 организациями

дополнительного образования, 15 из которых – негосударственные, региональные менеджерский и тьюторский центры, обеспечивающие методическое сопровождение развития системы работы с одаренными детьми, организацию повышения квалификации педагогов и координацию деятельности образовательных организаций, реализующих программы развития детской одаренности. В 13 из 22 муниципальных образований осуществляют деятельность муниципальные тьюторские и менеджерские центры, обеспечивающие сопровождение и продюсирование детей, проявляющих выдающиеся способности.

Данные по образовательным организациям регионального подчинения представлены в таблице 1.

Таблица 1

Наименование организации, ссылка на официальный сайт	Количество обучающихся (среднегодовой списочный состав)	Количество и перечень образовательных смен для школьников, не являющихся обучающимися организации	Количество педагогических работников	Квалификация педагогических работников
Бюджетное общеобразовательное учреждение автономного округа «Югорский физико-математический лицей» https://ugrafmsh.ru	130	1 смена, «Летняя физико-математическая школа», ежегодно, июнь	37	Высшее образование – 30 человек, доктор наук – 1, кандидат наук – 5, высшая квалификационная категория – 13, первая квалификационная категория – 7
Бюджетное общеобразовательное учреждение автономного округа «Центр искусств для одаренных детей Севера» http://artcenter-hm.ru	608	3 смены, кустовые (межмуниципальные творческие школы по музыке, живописи, хореографии), ежегодно, март-июнь	167	Высшее образование – 97, кандидат наук – 2, народный артист России – 1, заслуженный артист России – 2, народный художник – 2, заслуженный художник России, заслуженный деятель культуры России – 3, заслуженный деятель культуры Югры – 4
Автономное профессиональное образовательное учреждение автономного округа «Югорский колледж-интернат олимпийского резерва» http://www.ugrakor.ru	365	2 смены, учебно-тренировочные сборы по биатлону, водному поло, ежегодно (по отдельному графику)	42 педагогических работника, 29 тренеров	Высшее образование – 49. Доктор наук – 1, кандидат наук – 2, учителя высшей категории – 17. Тренер высшей категории – 16, мастер спорта международного класса – 4, мастер спорта – 8, заслуженный тренер Российской Федерации – 3

3. Информация о повышении квалификации педагогических работников, специалистов и руководящего состава в области выявления и поддержки одаренных детей

Все педагогические работники, специалисты и управленческие кадры, приглашенные на работу в Центр, пройдут повышение квалификации и стажировки на базе Образовательного центра «Сириус» Фонда «Талант и успех», в том числе на площадках ведущих организаций, работающих с одаренными детьми, в течение первого года функционирования Центра.

По данным, представленным Образовательным фондом «Талант и успех», в период с июня 2015 года по март 2019 года обучение на базе Образовательного центра «Сириус» прошли 53 педагогических работника

образовательных организаций автономного округа (письмо Образовательного фонда «Талант и успех» от 28 марта 2019 года № 1272):

специализация «Биология» – 3 человека,
специализация «Информатика» – 1 человек,
специализация «Математика» – 6 человек,
специализация «Проектная деятельность» – 24 человека,
специализация «Спорт» – 3 человека,
специализация «Физика» – 7 человек,
специализация «Управление» – 9 человек.

В 2018-2019 годах на базе Образовательного центра «Сириус» прошли обучение представители Югорского государственного университета в количестве 4 человек, являющихся потенциальными сотрудниками (кандидатами) для работы в Центре.

Педагогические работники, прошедшие обучение и получившие документ о повышении квалификации установленного образца, будут привлекаться для работы в Центре в качестве экспертов и лекторов:

1. Хисамова Алла Вячеславовна – кандидат биологических наук, учитель биологии, Лицей № 2, г. Нижневартовск.

2. Ильин Александр Борисович – учитель физики, Югорский физико-математический лицей, г. Ханты-Мансийск.

3. Скоробогатова Анна Владимировна – учитель биологии, гимназия «Лаборатория Салахова», г. Сургут.

4. Шкахова Елена Юрьевна – учитель физики, СОШ № 3, г. Белоярский.

5. Федулов Игорь Николаевич – преподаватель физики, Югорский государственный университет, г. Ханты-Мансийск, доктор наук.

6. Ананьина Ирина Викторовна – доцент кафедры химии, Югорский государственный университет, г. Ханты-Мансийск.

7. Карминский Антон Александрович – директор центра непрерывного и международного образования Югорского государственного университета.

8. Квач Сергей Сергеевич – директор института дополнительного образования Югорского государственного университета.

4. Опыт Субъекта Российской Федерации в реализации федеральных и международных проектов (мероприятий) в области работы с одаренными детьми за последние три года (таблица 2).

Таблица 2

Наименование проекта (мероприятия)	Уровень реализации	Сроки реализации	Организаторы/партнеры	Результат
Открытая модель работы с одаренными детьми	Федеральный	С 2017 года – по настоящее время	Автономная некоммерческая организация «Открытое образование» при поддержке автономной некоммерческой организации «Агентство стратегических инициатив по продвижению новых проектов»	Региональная модель «Лидеры Югры», предусматривающая трехуровневую систему выявления и поддержки детей, проявляющих способности в той или иной деятельности. Охват детей по 3 направлениям «Наука», «Спорт», «Культура» вырос с 71% (или 147958 из 208391) в 2017 году до 89,7% (или 186916 из 208391) в 2018 году
«Олимпиада Национальной технологической инициативы»	Федеральный	с 2017 года – по настоящее время	Акционерное общество «Российская венчурная компания», автономная некоммерческая организация «Агентство стратегических инициатив по продвижению новых проектов»	Всего приняли участие 250 школьников автономного округа, в финале 2018 и 2019 года - 9 школьников. В финале 2019 года победа в направлении «Нейротехнологии» (Даниил Новоселов, г. Нефтеюганск)
Всероссийский конкурс научно-технологических проектов школьников	Федеральный	С 2017 года – по настоящее время	Образовательный фонд «Талант и успех», Образовательный центр «Сириус»	Сформирован и ежегодно обновляется сборник инженерных задач открытого типа по основным конкурсным направлениям (более 400 задач). За 3 года в проекте приняли участие 390 школьников автономного округа, 31 школьник принял участие в сменах «Большие вызовы»
Юниорские турниры WorldSkills	Федеральный	С 2016 года – по настоящее время	Союз «Молодые профессионалы (Ворлдскиллс Россия)»	Проведено 3 региональных чемпионата (2016, 2017, 2018), участников движения в регионе – 400 школьников, компетенций – 7 (веб-разработка, сетевое и системное администрирование, графический дизайн, медицинский и социальный уход, дошкольное воспитание, преподавание в младших классах, изготовление прототипов), в отборочных турах приняли участие 18 школьников автономного округа
Летняя школа «Наноград-2019. Ханты-Мансийск»	Федеральный	30.06-11.07.2019	Фонд инфраструктурных и образовательных программ (группа «Роснано»)	Детско-молодежный форум «Наноград-2019. Ханты-Мансийск», 350 участников из 22 субъектов Российской Федерации

5. Описание площадки/площадок Центра (общая площадь, перечень функциональных зон с указанием их площади, техническое состояние здания, необходимость капитального/косметического ремонта, информация о собственнике, сроки ввода в эксплуатацию (для строящихся), территориальная доступность для населения).

Центр создается по распределенной модели.

5.1. Площадка блока «Наука» с реализацией функций «Ядра» Центра – Югорский государственный университет (ЮГУ), г. Ханты-Мансийск.

Югорский государственный университет обладает достаточными материально-техническими и организационными ресурсами для обеспечения реализации обозначенного направления:

кампус для одновременного проживания детей более чем на 100 мест;

коворкинг – более 30 рабочих мест;

зоны для проектной деятельности более 1000 кв. м;

лаборатории естественнонаучного блока: физика, химия биология – более 100 мест на каждый предмет;

компьютерные классы – более 100 мест суммарно;

кабинеты для аудиторных занятий общей вместимостью более 200 мест;

серверная, медиатека, шахматная зона.

Общая площадь, находящихся в пользовании ЮГУ помещений, – более 50 000 кв.м.

Техническое состояние зданий – удовлетворительное.

Необходимость косметического ремонта – имеется (помещений, выделенных для размещения лекционных и научных лабораторий).

Информация о собственнике – федеральная собственность.

Территориальная доступность для населения – высокая, центральная часть города Ханты-Мансийска.

Дополнительной площадкой по блоку «Наука» станет бюджетное общеобразовательное учреждение автономного округа «Югорский физико-математический лицей-интернат», город Ханты-Мансийск.

5.2. Основной площадкой блока «Спорт» станет автономное учреждение профессионального образования автономного округа «Югорский колледж – интернат олимпийского резерва», город Ханты-Мансийск.

Дополнительной площадкой станет автономное учреждение «ЮграМегаСпорт», где ежегодно проводятся порядка 400 спортивных состязаний по 52 видам спорта – от городских первенств до чемпионатов мира.

В оперативном управлении учреждения находится ряд спортивных объектов: горнолыжный комплекс «Хвойный Урман», Ледовый дворец спорта, гостиница «Олимпийская», Центр зимних видов спорта имени

А.В.Филипенко, открытый стадион «Югра-Атлетикс», Центр спортивной подготовки по теннису. Данные объекты являются площадками международного класса.

5.3. Площадкой по блоку «Искусство» станет бюджетное профессиональное образовательное учреждение автономного округа «Колледж-интернат Центр искусств для одарённых детей Севера», город Ханты-Мансийск.

Он реализует программы среднего профессионального образования, общего образования средней и старшей ступеней, а также программы дополнительного образования детей и взрослых художественно-эстетической, музыкальной и хореографической направленностей. Учреждение обладает уникальной, не имеющей аналогов в Российской Федерации, материально-технической базой (в контексте нахождения в одном месте).

5.4. Все указанные образовательные учреждения и спортивные объекты находятся в городе Ханты-Мансийске в пределах 20 минутной транспортной доступности.

Таким образом, может быть создана научная, образовательная и спортивная коллаборация, основной целью деятельности которой станет выявление и поддержка талантливых детей и молодежи, содействие их успешной карьере в области науки, технологий и инноваций.

В перспективе дальнейшего развития целевой аудиторией Центра могут стать дети и молодежь Ямало-Ненецкого автономного округа и Севера Тюменской области.

Таблица индикаторов эффективности деятельности Центра

Таблица 3

№ п/п	Наименование индикатора показателя	Минимальное значение, начиная с года получения субсидии	Значение автономного округа		
			Первый год	Второй год	Третий год
1.	Общий объем программ дополнительного образования детей, проводимых на регулярной (еженедельной) основе (человеко-часов на 1 млн. населения)	25 000	26 250	27 562	28 940
2.	Общий объем проведенных профильных региональных смен (человеко-дней на 1 млн. населения)	10 000	10 500	11025	11576
3.	Доля детей, обучающихся в 5-11 классах, вовлеченных в мероприятия по выявлению и сопровождению одаренных детей (процентов)	10	10,5	11	11,5
4.	Численность детей, участвующих в программах с применением дистанционных технологий (человек на 1 млн. населения)	3 000	3150	3307	3472
5.	Число проведенных региональных мероприятий по выявлению выдающихся способностей и высокой мотивации у детей и молодежи, включая региональный этап всероссийской олимпиады	40	42	44	46

	школьников и всероссийского конкурса научно-технологических проектов, очные отборочные туры в Образовательный центр «Сириус»				
6.	Доля сотрудников Центра, прошедших обучение (повышение квалификации, стажировку) по программам и методикам работы с одаренными детьми на площадках ведущих организаций по работе с одаренными детьми (процентов)	100	100	100	100
7.	Доля педагогов Центра, принявших участие в организации образовательных программ или прошедших обучение (повышение квалификации, стажировку) по программам и методикам работы с одаренными детьми на площадке Образовательного центра «Сириус» (процентов)	50	60	80	100

Предварительная калькуляция операционных расходов на функционирование Центра

Таблица 4

Статья расходов	Расчёт суммы на 1 год, далее с ежегодной индексацией (тыс. руб.)
211 — заработная плата	6620,0
212 — прочие несоциальные выплаты (суточные)	0,993
213 — начисления на выплаты по оплате труда	200,0
222 — транспортные услуги (проезд детей на соревнования)	1609,0
222 — транспортные услуги (проезд педагогов и сопровождающих детей на соревнования)	500,0
226 — транспортные расходы сотрудников, направленных в командировку и приобретающих билеты в рамках командировочных расходов (проезд педагогов на обучение)	500,0
226 — прочие работы, услуги (проживание детей на соревнованиях)	6400,0
226 — прочие работы, услуги (проживание педагогов на обучении)	300,0
226 — прочие работы, услуги (проживание педагогов и сопровождающих детей на соревнованиях)	300,0
340 — увеличение стоимости материальных запасов (приобретение расходных материалов)	1200,0
Иные расходы (аренда, коммунальные платежи и т. д.)	5000,0
Итого:	22629,993

Зонирование и дизайн-проект Центра

Создаваемый Центр может обеспечить условия для круглосуточного пребывания и обучения детей и пребывания сопровождающих:

Уровень 1. Помещения для круглосуточного пребывания детей: общежитие, столовая, медицинский блок, досуговый блок, помещения для АУП (кампус ЮГУ, город Ханты-Мансийск, ул. Студенческая, д. 15).

Уровень 2. Помещения для организации обучения по

дополнительным общеобразовательным программам (помещения корпуса 1 ЮГУ, город Ханты-Мансийск, ул. Чехова, д. 16; помещения центра непрерывного и международного образования ЮГУ, город Ханты-Мансийск, ул. Мира, д. 13)

При подготовке проекта зонирования и дизайн-проекта Центра определяются следующие общие требования к используемым помещениям:

доступность для всех целевых аудиторий, включая лиц с ОВЗ;
 эргономичность;
 трансформируемость помещений;
 мультифункциональность помещений (возможны исключения: мастерские и т.п.).

На площадях предусмотрено единое центральное пространство (холл, атриум или т.п.), через которое проходят все потоки детей для создания условий их постоянной коммуникации.

Оформление коридоров и общественных мест – сменные краеведческие композиции, история России, тематические экспозиции и пр.

Наличие зон релакса (в том числе мягких), зон коммуникаций, работы с компьютерами и командной работы (в том числе стены с маркерным покрытием).

Административные помещения – стеклянные стены, образовательные помещения: глухие стены с магнитно-маркерным покрытием, часть стен (или двери) прозрачные.

Хорошая звукоизоляция: уровень внешних шумов в учебных помещениях не более 35 дБ., уровень шума на территории центра – не более 55 дБ., дополнительная звукоизоляция для студии звукозаписи, видео-студии, телевизионной студии и аналогичных помещений.

Зонирование будет осуществлено по следующим направлениям:

кампус для одновременного проживания детей более чем на 100 мест;

коворкинг – более 30 рабочих мест;

зоны для проектной деятельности более 1000 кв. м;

лаборатории естественнонаучного блока: физика, химия биология – более 100 мест на каждый предмет;

компьютерные классы – более 100 мест суммарно;

кабинеты для аудиторных занятий общей вместимостью более 200 мест;

серверная, медиатека, шахматная зона.

Дизайн-проект оформления площадей:
 кампус для одновременного проживания детей, коворкинг, зоны для
 проектной деятельности

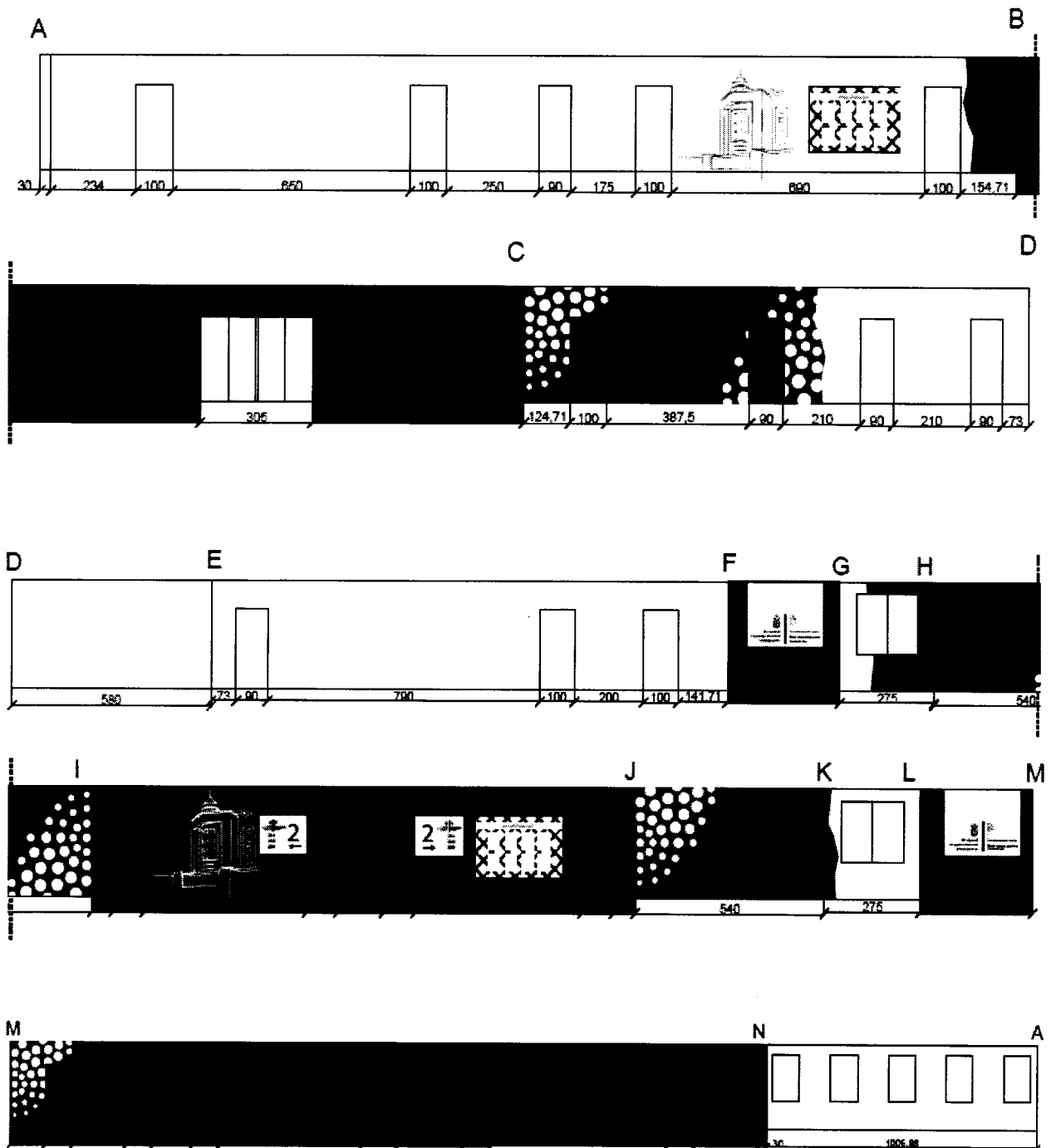

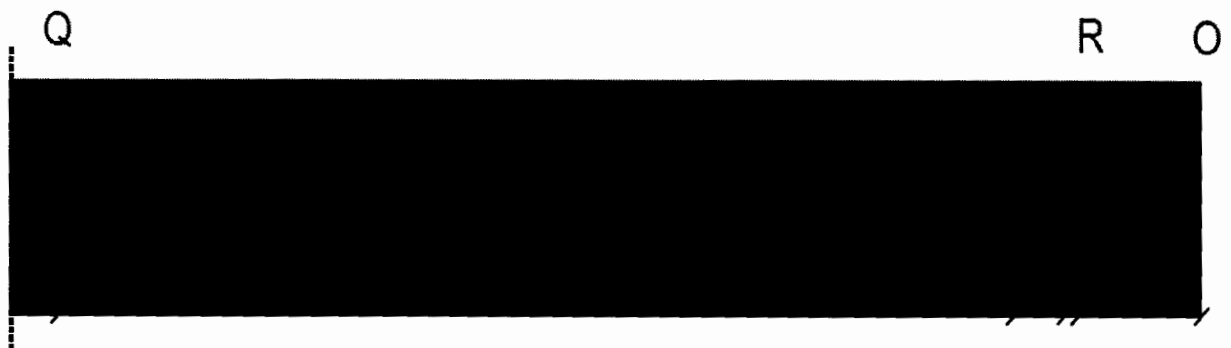
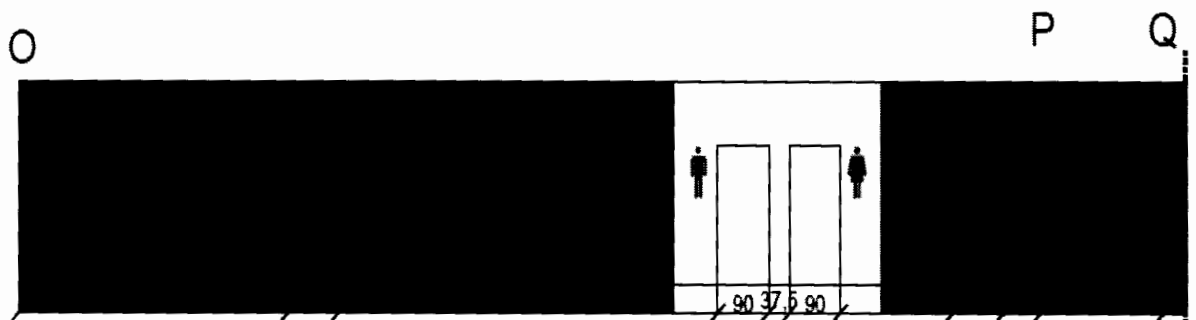
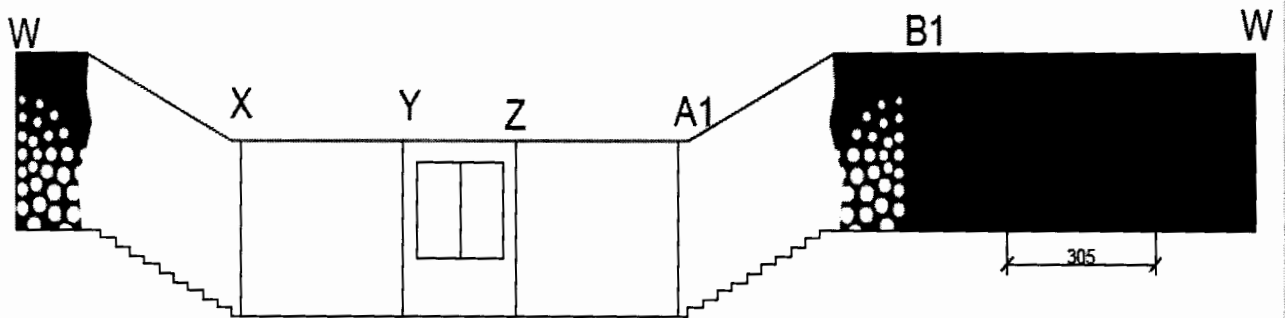
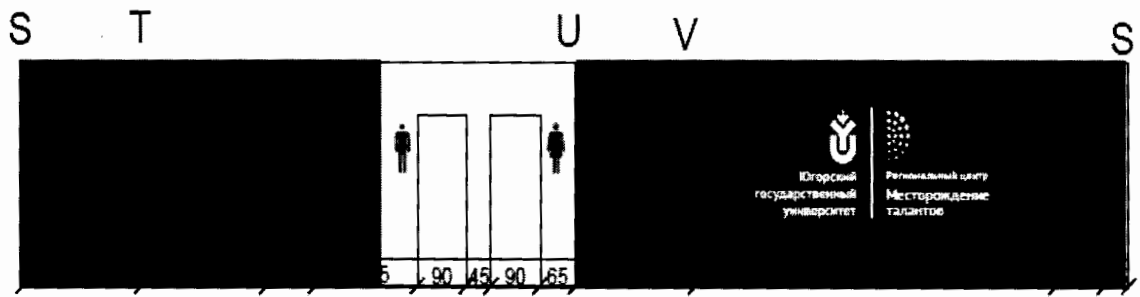

Штатное расписание Центра

Таблица 5

Категория персонала	Должность	Количество штатных единиц
Административно-хозяйственный, педагогический, медицинский и обслуживающий персонал	Согласно Постановлению Секретариата ВЦСПС от 11 мая 1990 г. № 7-22 «О типовых штатах административно-хозяйственного, педагогического, медицинского, обслуживающего персонала детских оздоровительных лагерей» при определении доли административно-хозяйственного и обслуживающего персонала рекомендуется не превышать 40 % доли в общем штатном расписании	
Основной персонал (учебная часть)	Администратор	1
	Специалист по проектному управлению	2
	Педагог-организатор	1
	Педагог по направлению (лаборант)	не менее 1 на 3 направления
	Специалист по работе с электронной базой данных одаренных детей	1
	Специалист по координации и проведению особо значимых мероприятий	1
	Специалист по работе с партнерами	1
	Специалист технической поддержки (IT)	1
	Специалист по связям с общественностью и работе со СМИ	1
	Специалист по организации интенсивных программ	1
	Специалист по организации программ дополнительного образования	1
	Специалист по сопровождению онлайн-обучения	1
	Психолог	1
Привлеченные сотрудники	Методисты по направлениям деятельности Стратегии научно-технологического развития Российской Федерации	6
	Педагоги по направлениям деятельности регионального центра	не менее 2 педагогов на каждое направление

6. Дополнительная информация.

Интеллектуальные партнеры Центра:

Бюджетное учреждение высшего образования «Сургутский государственный университет»,

Государственное автономное образовательное учреждение высшего образования города Москвы «Московский городской педагогический университет»,

Сеть детских технопарков «Кванториум» (города Ханты-Мансийск, Нефтеюганск, Сургут),

Автономная некоммерческая организация дополнительного профессионального образования «Открытое образование» (г. Москва),

Автономная некоммерческая организация дополнительного образования «Открытый молодежный университет» (г. Томск),

Автономная некоммерческая организация дополнительного образования «Современное образование» (г. Ханты-Мансийск),

Автономная некоммерческая организация дополнительного образования «Центр технического и гуманитарного развития» (г. Нефтеюганск).

Бизнес-партнеры Центра:

Открытое акционерное общество «Газпром трансгаз Югорск»,

Общество с ограниченной ответственностью «Газпром нефть Хантос»,

Нефтегазовая компания «Салым Петролеум»,

Общество с ограниченной ответственностью «РН-Юганскнефтегаз»,

Акционерное общество «ЮТЭК-Региональные сети»,

Автономное учреждение Ханты-Мансийского автономного округа – Югры «Центр профессиональной патологии»,

Ханты-Мансийский филиал ПАО «Ростелеком»,

Государственная страховая компания «Югория»,

Общество с ограниченной ответственностью «Северные строительные технологии».



Приложение 11
к распоряжению Правительства
Ханты-Мансийского
автономного округа – Югры
от 5 июля 2019 года № 356-рп

**Концепция создания Центра цифрового образования детей
в Ханты-Мансийском автономном округе – Югре (далее – Концепция)**

Концепция разработана во исполнение Указа Президента Российской Федерации от 7 мая 2018 года № 204 «О национальных целях и стратегических задачах развития Российской Федерации на период до 2024 года» и в целях реализации в автономном округе основных мероприятий федерального проекта «Цифровая образовательная среда» национального проекта «Образование», паспорт которого утвержден на заседании президиума Совета при Президенте Российской Федерации по стратегическому развитию и национальным проектам 3 сентября 2018 года.

Региональный координатором, ответственным за реализацию Концепции, определен Депобразования и молодежи Югры.

Концепция включает в себя комплекс мер (дорожную карту) по созданию и функционированию центра цифрового образования «IT-куб» и его описание.

**Комплекс мер (дорожная карта) по созданию и функционированию центра
цифрового образования «IT-куб»**

№	Наименование мероприятия	Ответственный	Результат	Срок
1.	Утверждено должностное лицо в составе регионального ведомственного проектного офиса, ответственное за создание и функционирование центра цифрового образования «IT-куб» в муниципальном образовании городской округ город Сургут	Депобразования и молодежи Югры	Распорядительный акт Депобразования и молодежи Югры	25 августа года, предшествующего году получения субсидии
2.	Утверждён медиаплан центра цифрового образования «IT-куб» в муниципальном образовании городской округ город Сургут	Депобразования администрации города Сургута	Распорядительный документ муниципального образования городской округ город Сургут	1 октября года, предшествующего году получения субсидии, далее -ежегодно

3.	Разработано и утверждено Положение о деятельности центра цифрового образования «IT-куб» в муниципальном образовании городской округ город Сургут	Депобразования администрации города Сургута	Распорядительный документ муниципального образования городской округ город Сургут	1 октября года, предшествующего году получения субсидии
4.	Согласованы и утверждены типовой дизайн-проект и зонирование центра цифрового образования «IT-куб» в муниципальном образовании городской округ город Сургут	Депобразования администрации города Сургута, руководитель центра цифрового образования «IT-куб», проектный офис нацпроекта «Образование»	Письмо ведомственного проектного офиса и распорядительный документ муниципального образования городской округ город Сургут	30 октября года, предшествующего году получения субсидии
5.	Сформирован и согласован перечень оборудования для оснащения центра цифрового образования «IT-куб»	Руководитель центра цифрового образования «IT-куб», проектный офис нацпроекта «Образование»	Письмо ведомственного проектного офиса и распорядительный документ муниципального образования городской округ город Сургут	1 ноября года, предшествующего году получения субсидии
6.	Представлена информация об объемах средств операционных расходов на функционирование центра цифрового образования «IT-куб» по статьям расходов	Глава города Сургута, федеральный оператор	Письмо муниципального образования городской округ город Сургут	30 ноября года, предшествующего году получения субсидии, далее -ежегодно
7.	Заключено дополнительное соглашение по реализации регионального проекта «Цифровая образовательная среда» в автономном округе в подсистеме управления национальными проектами государственной интегрированной информационной системы управления общественными финансами «Электронный бюджет»	Депобразования и молодежи Югры	Дополнительное соглашение	5 февраля года получения субсидии, далее -ежегодно (по необходимости)
8.	Заключено финансовое соглашение в подсистеме управления национальными проектами государственной интегрированной	Депобразования и молодежи Югры, глава города Сургута	Финансовое соглашение	15 февраля года получения субсидии, далее -ежегодно (по необходимости)

	информационной системы управления общественными финансами «Электронный бюджет»			
9.	Объявлены закупки товаров, работ, услуг для создания центра цифрового образования «IT-куб»	Руководитель центра цифрового образования «IT-куб»	Извещения о проведении закупок	1 марта года получения субсидии
10.	Повышение квалификации (профмастерства) сотрудников центра цифрового образования «IT-куб» и педагогов	Руководитель центра цифрового образования «IT-куб», проектный офис нацпроекта «Образование»	Свидетельство о повышении квалификации и отчёт по программам переподготовки кадров	Согласно отдельному графику проектного офиса нацпроекта «Образование»
11.	Завершено приведение площадок образовательных организаций в соответствие с фирменным стилем центра цифрового образования «IT-куб»; доставлено, установлено, налажено оборудование	Руководитель центра цифрового образования «IT-куб»	Акты приёмки работ, товарные накладные и т.д.	25 августа года получения субсидии
12.	Получена лицензия на образовательную деятельность центра цифрового образования «IT-куб» по программам дополнительного образования детей и взрослых (при необходимости)	Руководитель центра цифрового образования «IT-куб»	Лицензия на реализацию образовательных программ дополнительного образования детей и взрослых	25 августа года получения субсидии
13.	Проведён мониторинг оснащения средствами обучения и приведения площадки центра цифрового образования «IT-куб» в соответствие с фирменным стилем	Депобразования администрации города Сургута, Депобразования и молодежи Югры, проектный офис нацпроекта «Образование»	По форме, определяемой ведомственным проектным офисом нацпроекта «Образование»	30 августа года получения субсидии
14.	Завершение набора детей, обучающихся по программам центра цифрового образования «IT-куб»	Руководитель центра цифрового образования «IT-куб»	Локальные акты организации	30 августа года получения субсидии
15.	Открытие центра цифрового образования «IT-куб» в единый день	Депобразования администрации города Сургута, Депобразования и молодежи Югры	Информационное освещение в СМИ	1 сентября года получения субсидии

Описание создаваемого центра цифрового образования «IT-куб»

1. Обоснование потребности в реализации Мероприятия, в том числе проблематика и планируемые результаты

Создание условий для внедрения к 2024 году современной и безопасной цифровой образовательной среды, обеспечивающей формирование ценности к саморазвитию и самообразованию у обучающихся образовательных организаций всех видов и уровней, путем обновления информационно-коммуникационной инфраструктуры, подготовки кадров, создания федеральной цифровой платформы Ханты-Мансийского автономного округа – Югры, являются целеполагающим в региональном проекте «Цифровая образовательная среда».

Развитие творчества детей и молодежи, адаптированного к современному уровню развития науки, техники и технологий, учитывающего приоритеты социально-экономической политики автономного округа и рассчитанного на все социально-возрастные категории детей и молодежи, является одной из приоритетных задач системы дополнительного образования.

В муниципальной системе образования города особое внимание уделяется развитию инженерно-технологического образования и информационных технологий. Активная деятельность в данном направлении обусловлена необходимостью:

использования высокого потенциала системы дополнительного образования детей в решении задач адаптации детей к темпам социальных и технологических перемен;

формирования устойчивой многоуровневой системы работы с детьми по развитию инженерно-технологического образования и информационных технологий, реализации современных инновационных программ дополнительного образования с участием негосударственных организаций;

содействия решению проблемы обеспечения высокотехнологичных и других отраслей экономики региона новым поколением высококвалифицированных рабочих и специалистов.

Существующая в муниципальной системе образования города Сургута возможность свидетельствует о наличии условий для освоения информационных технологий:

дополнительные общеразвивающие программы технической направленности осваивают 14 020 детей (25 % от общего количества детей в возрасте от 5 до 18 лет, охваченных программами дополнительного образования), в дошкольных учреждениях - 5522 человека, в общеобразовательных учреждениях - 4346 школьников, 3565 детей - в учреждениях дополнительного образования;

с 2015 года для детей старшего дошкольного возраста с 6 до 7 лет реализуется курс «Алгоритмика» с использованием учебной среды

«ПиктоМир», во всех школах курс «Алгоритмика» и «Азы Робототехники», что позволило с 2017 года стартовать муниципальному проекту «Алгоритмическое мышление от 0 до 11», ориентированному на формирование современной системы непрерывного образования и преемственности, направленной на развитие алгоритмического мышления на различных ступенях образования в образовательных организациях города;

профильные классы открыты в 16 общеобразовательных организациях (42 профильных класса), 852 старшеклассника изучали в 2018/19 гг. предмет «информатика» на профильном уровне;

активно развивается инфраструктура учреждений, ориентированных на сферу информационных технологий (Сургутская технологическая школа, МБОУ лицей № 1 – физико-математическое и инженерно-технологическое направления; МБОУ СОШ № 7 - технологическое направление, 3 центра по работе с одаренными детьми, детский технопарк «Кванториум»);

подготовку кадров в сфере информационных технологий на территории города обеспечивают 4 образовательных организации высшего образования (в том числе филиалы), в которых обучаются по специальностям: информатика и вычислительная техника, инфокоммуникационные технологии и системы связи, информационные системы и технологии, прикладная математика и информатика и др.

В муниципальной системе образования функционирует МАОУ ДО «Технополис», которое реализует дополнительные общеобразовательные программы, направленные на углубленное изучение программирования, современные информационные и коммуникационные технологии, техническое творчество.

В структуру «Технополиса» с 1 января 2018 года вошел МБОУ Центр научно-технического творчества «Информатика+», имеющий 30-летний опыт реализации программ, связанных с программированием и информационными технологиями, с 1 сентября 2018 года - Детский технопарк «Кванториум», в котором работают IT-квантум и VR-квантум.

В IT-квантуме реализуется программа «IT будущего», в рамках которой дети осваивают современные информационные технологии (конструирование электронных схем и устройств на их основе, освоение алгоритмизации и программирования, принципов работы операционных систем, компьютерных сетей и микропроцессорных систем). Основная деятельность обучающихся направлена на создание авторских коллективных и индивидуальных проектов, формирование инженерного мышления и развитие технического творчества («умный дом», «интеллектуальная система»). Программу в текущем году осваивали 84 школьника.

В VR – квантуме реализуется программа «Виртуальный мир – реалии будущего», основанная на формировании проектно-конструкторских компетенций обучающихся старших классов в области виртуальной и дополненной реальности. В рамках программы ребята осваивают базовые принципы работы в программных средах Blender 3D, OpenSpace3D, EV Toolbox, получают навыки работы с 3D-сканером, учатся создавать и редактировать 3D-модели, готовить их к использованию в виртуальном пространстве. Программу в текущем году осваивали 72 школьника.

В 2019 году в «Технополисе» обучается более 3000 детей в возрасте 5-18 лет, в организации реализуется 56 дополнительных общеобразовательных программ, из которых 50 программ технической направленности.

На протяжении ряда лет учреждение осуществляет подготовку школьников по основам алгоритмизации и программирования, реализуя программы стартового, базового и продвинутого уровней.

Таблица 1

Возрастная группа	Наименование программ
1-5 класс	«ИнфоМир - 1», «Инфомир - 2», «ИнфоСтарт - 1», «ИнфоСтарт - 2», «ИнфоСтарт - 3», «Ход конем», «Мультзнайка», «Flash- анимация», «Компьютерное проектирование LevelUp»
6-7 класс	«Scratch-мастер», «Графика в Паскале», «Программирования в средах Си. Уровень 1», «Стоп - кадр», «Графика и анимация», «Современные IT - технологии», «Робот sapiens - Старт», «Game - лаборатория», «Python. Уровень 1»
8-11 класс	Уровень базовый: «Робот sapiens - Профи», «Паскаль - профи», «Программирования в средах Си. Уровень 2», «Твой интернет», «Основы программирования в средах TurboPascal и Delphi», «Классическое программирование», «Супер-web», «Программирование на C/C++»; «Компьютерная графика и дизайн», «Супер web», «2D-мастерская», «Android студия», «Python. Уровень 2»; уровень продвинутый: «Академия Delphi», «Программирование на Си, C/C++», «Android студия», «3D-моделирование и анимация», «Виртуальный мир - реалии будущего», «IT-будущего»

В рамках региональной инновационной площадки «Интеллектуальный инкубатор «Опережая будущее» силами педагогов учреждения в сотрудничестве с профессорско-преподавательским составом СурГУ и ЮНИИИТ велась активная работа по подготовке обучающихся к конкурсам, олимпиадам, научно-исследовательским конференциям, хакатонам и другим соревнованиям («Шаг в будущее», «Шаг в будущее. Юниор», блиц-турнир по программированию, г. Ханты-Мансийск – Хакатон; интеллектуальные конкурсы и соревнования (г. Москва – международная Scratch-олимпиада по креативному программированию, «Олимпис», «Какаду», «Я - лингвист», «Робофест», г. Санкт-Петербург –

международная предметная олимпиада «Продленка», г. Уфа – всероссийский конкурс «Компьютеры, информатика, технологии», г. Бийск – цикл международных олимпиад «Мамонтенок», всероссийская олимпиада по предмету «Информатика», г. Чебоксары – международный конкурс по информатике и ИТ «Инфознайка»)).

В каникулярный период в учреждении проводятся мероприятия под девизом «Умные каникулы». Площадки:

компьютерный квест «Городской лабиринт» (обучающиеся 2-7 классов знакомятся с компьютерной программой по правилам дорожного движения «Не игра». По итогам прохождения квеста вручаются знаки-стикеры «Дисциплинированный пешеход Сургута» и «Главный на дороге»);

виртуальное экспресс-путешествие «Мой Сургут» (обучающиеся 2-9 классов просматривают видеоролик об истории становления Сургута. В ходе экспресс-путешествия школьники выполняют уровневые задания электронной викторины и создают свои микро-фильмы);

интеллект-площадка «Игры разума» (обучающиеся 2-9 классов просматривают презентацию о видах логических задач и способах их решения, решают разноуровневые задания электронной викторины, состоящие из задач, ребусов, шарад и задач на внимание и логику).

Для учащихся города в летний период организуются и проводятся «Летние школы»:

краткосрочная образовательная программа «Робот sapiens» (развитие компетенций алгоритмического процедурного программирования у обучающихся 13-16 лет); «Виртуальная реальность»; «Калейдоскоп интеллектуальных игр»; «Лето-ART».

Дополнительная возможность по расширению спектра программ и охвату более широкого круга потребителей, получения дополнительного образования на качественно ином уровне связана с открытием центра цифрового образования детей «IT-Куб», что обусловлено растущей потребностью рынка труда с одной стороны и повышением спроса на получение образования в сфере информационного профиля у населения с другой.

Создание центра цифрового образования детей «IT-Куб» позволит:

расширить спектр возможностей для обучения детей по дополнительным общеразвивающим программам технической направленности с использованием инновационного оборудования и программного обеспечения, для которых формируется цифровой образовательный профиль и индивидуальный план обучения с использованием федеральной информационно-сервисной платформы цифровой образовательной среды;

создать образовательную среду новой формации с инновационными подходами к содержанию, дизайну, продвижению образовательных и

досуговых программ, направленных на ускоренное формирование у подрастающего поколения навыков и компетенций будущего в сфере информационных технологий, soft-компетенции и hard-компетенции в области IT-сферы, успешной деятельности в условиях сложности и неопределенности;

использовать новые формы работы с педагогами и детьми на основе многоуровневой и многофункциональной обогащенной образовательной среды, представление результатов освоения программ в сфере цифрового образования (олимпиады, мастер-классы, воркшопы, хакатоны и др.).

Ожидаемые результаты:

1) разработано и реализовано не менее 14 дополнительных образовательных программ в сфере цифровых технологий, в том числе не менее 4 online-курсов;

2) привлечено не менее 2 негосударственных организаций и 2 индивидуальных предпринимателей к реализации дополнительных общеобразовательных (общеразвивающих) программ технической направленности, проведено не менее 2 каникулярных образовательных смен и 4 соревнований (игры, олимпиады с использованием программных сред ПиктоМир, КуМир, языка программирования Python, мастер-классов и др.) в сфере цифрового образования;

3) обучено ежегодно более 400 детей по дополнительным общеобразовательным программам на базе созданного центра, более 1500 человек в рамках соревнований, мастер-классов, проектов, направленных на обеспечение доступности дополнительных общеобразовательных программ технической направленности в сфере цифрового образования;

4) обучено 100% работников центра цифрового образования «IT-куб»;

5) созданы условия для подготовки обучающихся к участию в мероприятиях федерального и регионального уровня, направленных на развитие творческих способностей и интереса к научной и технической деятельности, в том числе участие в мероприятиях, проводимых в рамках соревнований «JuniorSkills» по стандартам «WorldSkills», олимпиада НТИ и др.;

6) сформирован банк образовательных достижений обучающихся (цифровых портфолио);

7) сформированы методические кейсы и образовательные практики в сфере цифрового образования;

8) сформировано экспертное сообщество в сфере реализации цифрового образования из числа ключевых социальных партнёров.

2. Опыт Ханты-Мансийского автономного округа – Югры в реализации федеральных и международных проектов (мероприятий) в области образования за последние три года

Таблица 2

Наименование проекта (мероприятия)	Уровень реализации	Сроки реализации	Инициаторы/партнеры	Результат
Открытая модель работы с одаренными детьми	Федеральный	С 2017 года – по настоящее время	Автономная некоммерческая организация «Открытое образование» при поддержке автономной некоммерческой организации «Агентство стратегических инициатив по продвижению новых проектов»	региональная модель «Лидеры Югры», предусматривающая трехуровневую систему выявления и поддержки детей, проявляющих способности в той или иной деятельности. Охват детей мероприятиями по трем направлениям «Наука», «Спорт», «Культура» вырос с 71% (или 147958 из 208391) в 2017 году до 89,7% (или 186916 из 208391) в 2018 году
«Олимпиада Национальной технологической инициативы»	Федеральный	с 2017 года – по настоящее время	Акционерное общество «Российская венчурная компания», автономная некоммерческая организация «Агентство стратегических инициатив по продвижению новых проектов»	Всего приняли участие 250 школьников автономного округа, в финале 2018 и 2019 года - 9 школьников. В финале 2019 года победа в направлении «Нейротехнологии» (Даниил Новоселов, г. Нефтеюганск)
Всероссийский конкурс научно-технологических проектов школьников	Федеральный	С 2017 года – по настоящее время	Образовательный фонд «Талант и успех», Образовательный центр «Сириус»	Сформирован и ежегодно обновляется сборник инженерных задач открытого типа по основным конкурсным направлениям (более 400 задач). За 3 года в проекте приняли участие 390 школьников автономного округа, 31 школьник - в сменах «Большие вызовы»
Юниорские турниры WorldSkills	Федеральный	С 2016 года – по настоящее время	Союз «Молодые профессионалы (Ворлдскиллс Россия)»	Проведено 3 региональных чемпионата (2016, 2017, 2018), участников движения в регионе – 400 школьников, компетенций – 7 (веб-разработка, сетевое и системное администрирование, графический дизайн, медицинский и социальный уход, дошкольное воспитание, преподавание в младших классах, изготовление прототипов), в отборочных турах приняли участие 18 школьников
Летняя школа «Наноград-2019. Ханты-Мансийск»	Федеральный	30.06-11.07.2019	Фонд инфраструктурных и образовательных программ (группа «Роснано»)	Детско-молодежный форум «Наноград-2019. Ханты-Мансийск», 350 участников из 22 субъектов Российской Федерации
«Сертификат дошкольника»	Федеральный	С 2016 года – по настоящее время	Правительство автономного округа	Выдано 4500 сертификатов на право финансового обеспечения места в организации, осуществляющей образовательную деятельность по реализации образовательных программ дошкольного образования; персонализированное финансовое обеспечение получения общедоступного бесплатного дошкольного образования и доступной услуги по присмотру и уходу за ребенком (детьми) в образовательной организации
Детские технопарки «Кванториум»	Федеральный	С 2016 года по настоящее время	Автономная некоммерческая организация «Агентство стратегических инициатив по продвижению новых проектов», Фонд новых форм развития образования	Функционирует 4 детских технопарка «Кванториум». Охват детей программами технической и естественнонаучной направленности вырос с 6,7% в 2015 году до 18,95% в 2018 году
Модель персонализированного	Федеральный	С 2016 года	Министерство просвещения Российской	Услуги дополнительного образования с использованием сертификата получают

финансирования дополнительного образования детей (сертификат дополнительного образования)		по настоящее время	Федерации (ранее – Министерство образования и науки Российской Федерации), Центральный штаб Общероссийского народного фронта (проект «Равные возможности - детям»)	44661 ребенок, из них 5880 – у негосударственных поставщиков услуг. В реестре поставщиков услуг состоит 278 организаций, в том числе 100 негосударственных
Модернизация технологий и содержания обучения в соответствии с новым федеральным государственным образовательным стандартом посредством разработки концепций модернизации конкретных областей, поддержки региональных программ развития образования и поддержки сетевых методических объединений». Создание информационно-библиотечных центров.	Федеральный	С 2016 по 2018 год	Министерство просвещения Российской Федерации (ранее – Министерство образования и науки Российской Федерации),	Обеспечено повышение квалификации педагогов по метапредметным компетенциям, сформированы устойчивые механизмы социального партнерства в системе дополнительного профессионального образования. Создано 16 узловых информационно-библиотечных центров сети школьных библиотек, сформированных на базе общеобразовательных организаций – опорных центров по работе с одаренными детьми из числа региональных инновационных площадок и обеспечивающих наибольший охват потенциальных пользователей. Проведено 4 межрегиональных и всероссийских мероприятия по вопросам модернизации содержания и технологий формирования предметных, межпредметных и личностных результатов в рамках предметных областей с учётом требований ФГОС
Инновационный образовательный проект «Создание детских научных клубов Фабрика миров»	Федеральный	С января 2018 года	Автономная некоммерческая организация «Агентство стратегических инициатив»	Сетевой непрерывный образовательный комплекс с 1 по 11 класс, интегрированный в образовательные организации, по программам обучаются 5100 школьников в 75 образовательных организациях
Государственная программа «Доступная среда»	Федеральный	С 2013 года по настоящее время	Министерство просвещения Российской Федерации (ранее – Министерство образования и науки Российской Федерации),	С 2013 по 2018 год: доля детей-инвалидов, которым созданы условия для получения качественного начального общего, основного общего, среднего общего образования, в общей численности детей-инвалидов школьного возраста достигла 99%; доля общеобразовательных организаций, в которых создана универсальная безбарьерная среда для инклюзивного образования, до 22,3%

3. Организационно-правовая форма создаваемого центра цифрового образования детей «IT-куб» (далее - Центр).

Проект по созданию Центра будет реализован на основе муниципально-частного партнерства. Центр откроется как структурное подразделение без образования юридического лица на базе муниципального автономного образовательного учреждения дополнительного образования «Технополис», соисполнителем по реализации дополнительных общеобразовательных программ станет автономная некоммерческая организация дополнительного профессионального образования «Форсайт».

Организационная и финансовая модель Центра – «Максимум» (формат высокого оснащения). Реализация 6 технических направлений, соответствующих рынкам Национальной технологической инициативы (программирование на Python; программирование мобильных приложений; системное администрирование; цифровая гигиена и работа с большими данными; базовые навыки программирования на Си-подобных языках; основы технологии виртуальной и дополненной реальности), наличие коворкинга для технологических стартапов и шахматной гостиной.

Планируемый охват детей - свыше 400 человек, что обеспечит доступность дополнительных общеобразовательных программ технической направленности более широкому кругу детей.

Базовой формой образовательного процесса в Центре станет проектная образовательная деятельность. В ходе работы будут реализованы проекты как внутри кубов, так и внешние межкубовые проекты. Рассматривается, что последние будут иметь законченные исследования или инженерно-технические разработки в виде выполненного продукта или решения. Идеи и заказы на реализацию проектов поступают от интеллектуальных партнеров и представителей бизнес сообщества.

4. Описание площадки Центра.

Планируется открытие площадки Центра в городе Сургуте в помещении общей площадью 589,7 кв. м, расположенном по адресу: ул. 50 лет ВЛКСМ, д 4, встроенное помещение.

Оно находится на балансе администрации города Сургута и обеспечено центральным электроснабжением, горячим и холодным водоснабжением/водоотведением и отоплением, канализацией, системой видеонаблюдения, пожарной сигнализацией, доступной средой, кнопкой экстренного вызова, находится под охраной ЧОП.

Объект сдан в эксплуатацию в 1982 году и находится в техническом состоянии соответствующего уровня.

Объект имеет транспортную доступность в любой микрорайон города, расположен вблизи 5 остановочных комплексов, расстояние до

которых от 1 до 5 минут. Для пребывания детей с ограниченными возможностями здоровья предусмотрен пандус.

Состояние учебных помещений соответствует требованиям Роспотребнадзора для организаций, в которых реализуются дополнительные общеобразовательные программы (СанПиН 2.4.4.3172-14), Свод Правил. Доступность зданий и сооружений для маломобильных групп населения (СП 59.13330.2016 и СП 138.13330.2012). До открытия Центра на объекте запланирован косметический ремонт для приведения в соответствие с фирменным стилем (брендбуком) и дизайнерскими решениями всех помещений.

Перечень функциональных зон:

1. 6 кубов:

Куб № 1 лаборатория программирования на Python;

Куб № 2 лаборатория программирования на Си-подобных языках;

Куб № 3 лаборатория мобильной разработки;

Куб № 4 лаборатория системного администрирования;

Куб № 5 лаборатория цифровой гигиены и больших данных;

Куб № 6 лаборатория виртуальной и дополненной реальности.

2. Лекторий.

3. Зона коворкинга.

4. Шахматная гостиная.

5. Зона ресепшн.

6. Гардероб.

7. Санитарные комнаты.

8. Серверная.

9. Офисное пространство.

10. Общественное пространство.

11. Хозяйственная зона.

Зонирование помещений в Центре осуществляется согласно современным и актуальным стандартам зонирования офисных и общественных пространств (открытые пространства, энергосберегающие технологии, возможность наносить изображение на стены и др.).

Оформление Центра планируется выполнить в соответствии с требованиями, утвержденными Федеральным оператором, с использованием фирменного стиля (брендбука), многофункциональной мебели.

Направления деятельности центра цифрового образования «IT-Куб»

Таблица 3

Наименование направления	Возраст	Содержание
Программирование на Python	12+	Изучение фундаментальных понятий алгоритмизации и программирования на доступном уровне, используя высокоуровневый язык программирования Python. В рамках направления формируется представление о структурном, функциональном и объектно-ориентированном программировании
Основы технологии виртуальной и дополненной реальности	12+	Изучение современных устройств виртуальной (Oculus Rift 2, HTC Vive) и дополненной (Epson Moverio BT-200) реальности. Освоение процесса сканирования трехмерных объектов с помощью устройства Sense, редактирования и подготовки модели к использованию в виртуальном пространстве или печати на 3D-принтере. Формирование базовых навыков работы с современными пакетами 3D-моделирования (Blender 3D, 3DS Max), платформами, предназначенными для создания приложений виртуальной и дополненной реальности (OpenSpace3D, EV Toolbox), и другими программными продуктами
Программирование мобильных приложений	13+	Знакомство с принципами объектно-ориентированного программирования. Формирование навыков разработки с использованием инструментария HTML, CSS, Java Script, Java, Android Studio Программирование мобильных устройств, работающих на ОС Android
Системное администрирование	14+	Изучение основ администрирования и настраивания персональных компьютеров и локальных компьютерных сетей, формирование навыка создания локальных компьютерных сетей, настройки сетевого оборудования, сборки и диагностики компьютеров
Цифровая гигиена и работа с большими данными	12+	Изучение норм и правил работы с информацией, принципов ориентирования в информационном пространстве. В рамках направления обучающиеся научатся проверять и оценивать получаемую информацию, защищать себя в информационном пространстве, ответственно относиться к созданию и публикации контента
Базовые навыки программирования на Си-подобных языках	14+	Формирование у учащихся системы знаний по структурному программированию, основным методам построения и анализа алгоритмов, средствам разработки, отладки и тестирования программ, навыка разработки программ на Си-подобных языках

5. Иная дополнительная информация.

Наличие интеллектуальных партнеров и предприятий-партнёров из реального сектора экономики.

Интеллектуальным партнером центра цифрового образования в Сургуте выступают: ФГУ ФНЦ НИИСИ РАН, АУ «Технопарк высоких технологий», БУ ВО ХМАО – Югры «Сургутский государственный университет», БУ ВО ХМАО – Югры «Сургутский государственный педагогический университет», ЦМИТ «Навигатор».

Предприятия-партнёры из реального сектора экономики: ООО «Сургутнефтегаз», ООО «Центр инновационных технологий», малые инновационные предприятия БУ ВО ХМАО – Югры «Сургутский государственный университет» и БУ ВО ХМАО – Югры «Сургутский государственный педагогический университет», АНО ДПО «Форсайт», участвующий в реализации двух модулей, АНО ДПО «Институт развития компетенций», участвующий в реализации одного модуля.

Партнеры центра: Агентство «Астра Медиа», АНПО «Школьная лига», ЗАО «СургутИнформ – ТВ», ООО «Альта Систем», ООО «Информационно-научный WEB-центр физической культуры, здоровья и спорта», ООО «Конструкторское бюро «Автоматизированные Системы и Системный Анализ».

Таблица индикаторов

Таблица 4

№ п/п	Наименование индикатора/показателя	Минимальное значение в год получения субсидии	Значение автономного округа (далее – ежегодно, не менее установленного минимального значения)
1.	Численность детей в возрасте от 5 до 18 лет, обучающихся за счёт средств соответствующей бюджетной системы учредителя образовательной организации (федерального бюджета и (или) бюджета субъекта Российской Федерации, и (или) местных бюджетов, и (или) средств организации) по дополнительным общеобразовательным программам на базе созданного центра цифрового образования «IT-куб» (человек)	400	500
2.	Доля педагогических работников центра цифрового образования «IT-куб», прошедших ежегодное обучение по дополнительным профессиональным программам (процентов)	100	100

3.	Численность детей, принявших участие в мероприятиях, акциях, мастер-классах, воркшопах и т.д. на базе центра цифрового образования «IT-куб» (человек)	1500	2000
4.	Количество внедрённых дополнительных общеобразовательных программ (единиц)	6	8
5.	Количество проведённых проектных олимпиад, хакатонов и других конкурсных мероприятий, развивающих навыки в разных областях разработки в процессе командной работы над проектами, на базе центра цифрового образования «IT-куб» (единиц)	6	10

**Предварительная калькуляция операционных расходов
на функционирование центра цифрового образования «IT-куб»**

Таблица 5

Статья расходов	Расчет суммы на год получения субсидии, далее - с ежегодной индексацией (тыс. руб.)
211 — заработная плата	1 200
212 — прочие несоциальные выплаты (суточные)	100
213 — начисления на выплаты по оплате труда	370
222 — транспортные услуги (проезд детей на соревнования)	700
222 — транспортные услуги (проезд педагогов и сопровождающих детей на соревнования)	450
226 — транспортные расходы сотрудников, направленных в командировку и приобретающих билеты в рамках командировочных расходов (проезд педагогов на обучение)	450
226 — прочие работы, услуги (проживание детей на соревнованиях)	700
226 — прочие работы, услуги (проживание педагогов на обучении)	650
226 — прочие работы, услуги (проживание педагогов и сопровождающих детей на соревнованиях)	650
340 — увеличение стоимости материальных запасов (приобретение расходных материалов)	600
Иные расходы (аренда, коммунальные платежи и т.д.)	2 000
Итого:	7870

Зонирование и дизайн-проект в соответствии с брендбуком

1. Зонирование

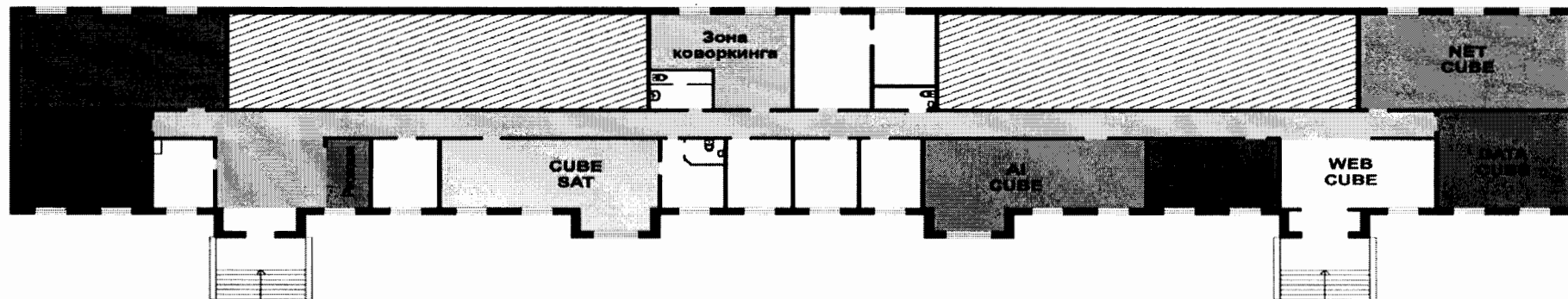

2. План помещения

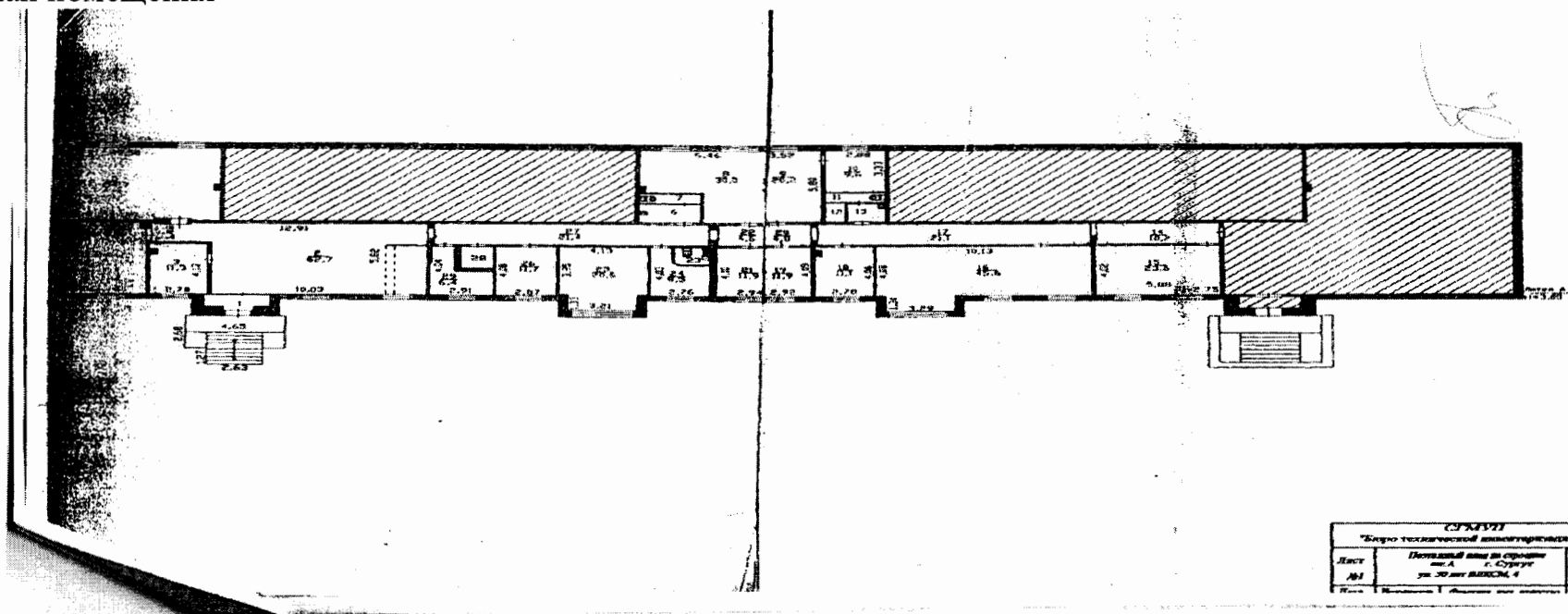

СР.К.0711	
Лист	Детальный план в соответствии с проектом
№1	ул. 30 лет ВЛКСМ, 4
Дата	

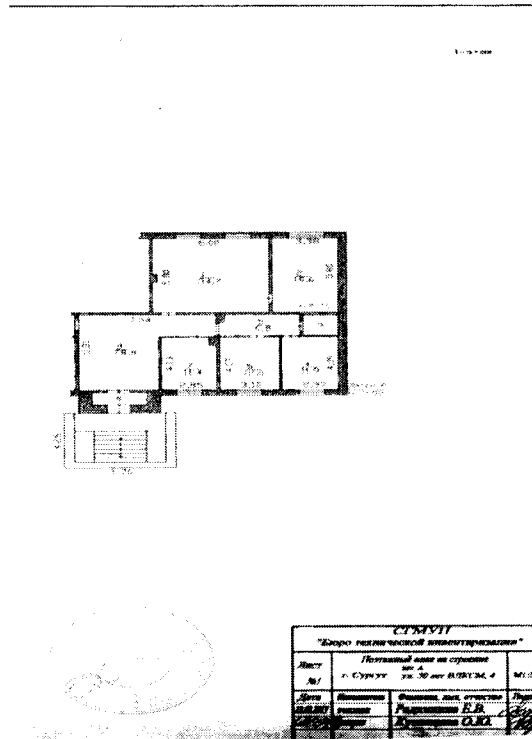

Дизайн-проект центра цифрового образования «IT-Куб»

1. Ресепшн

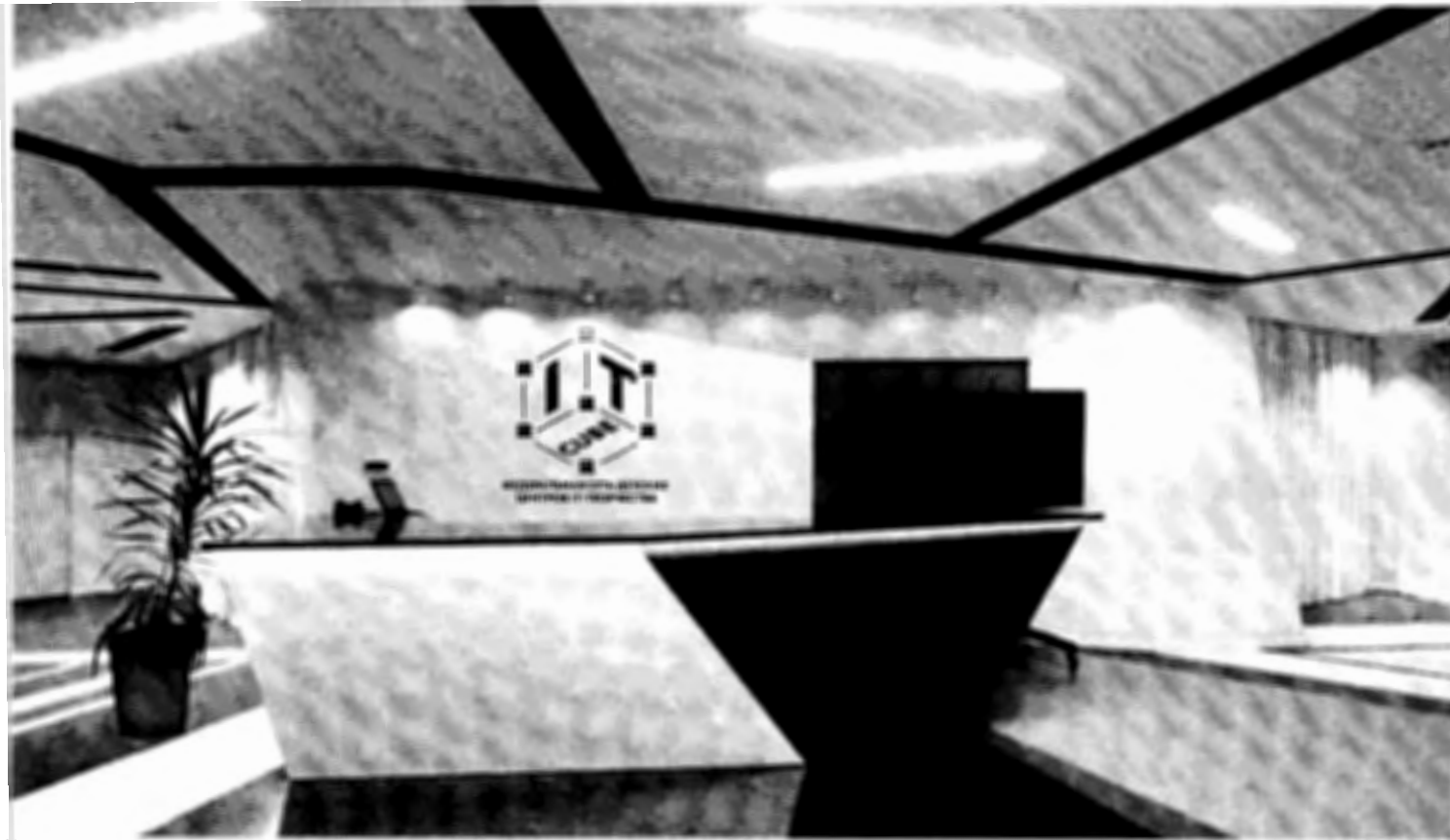

2. Лекторий



3. Выставочная зона

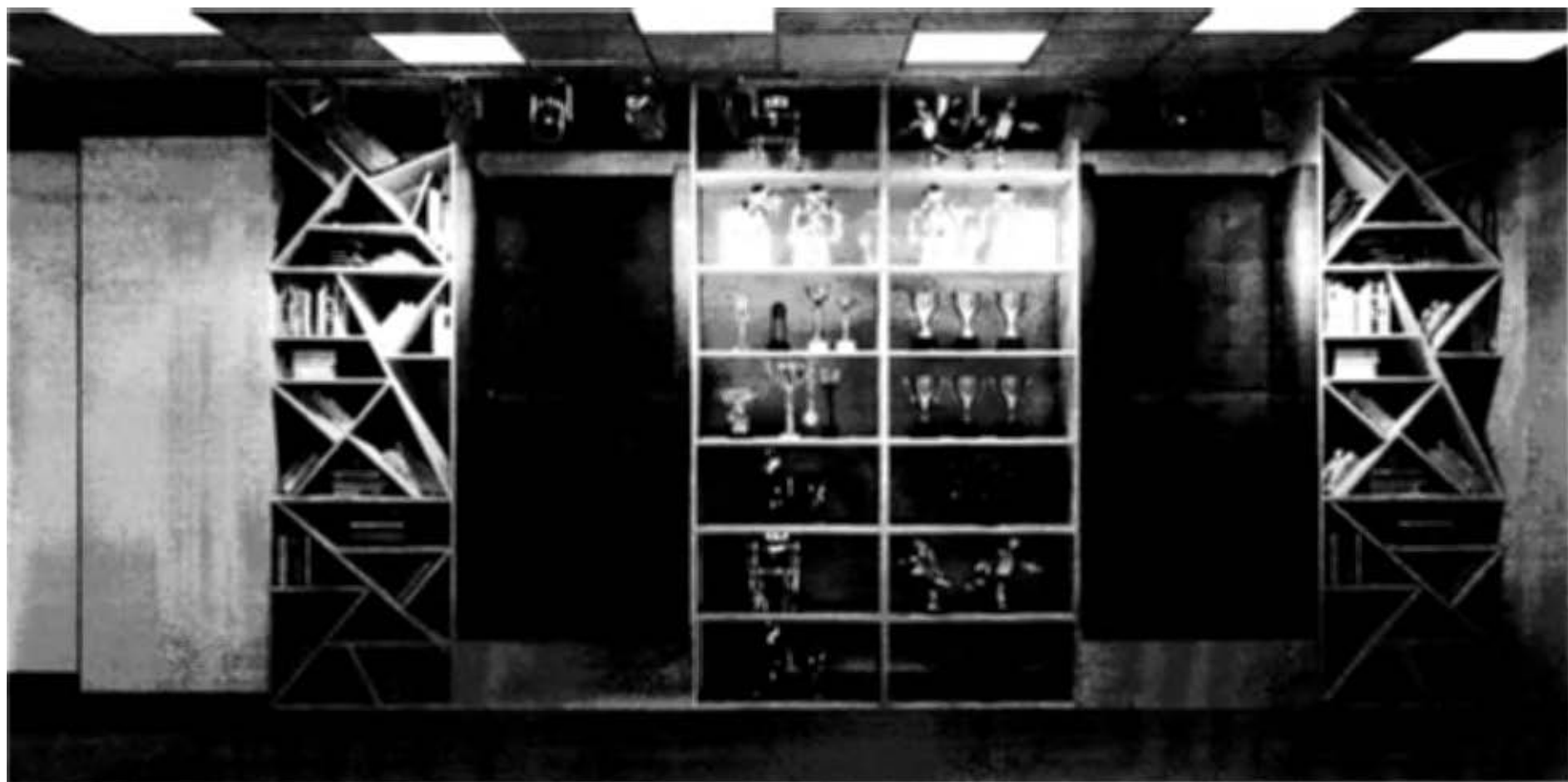

4. AI-куб

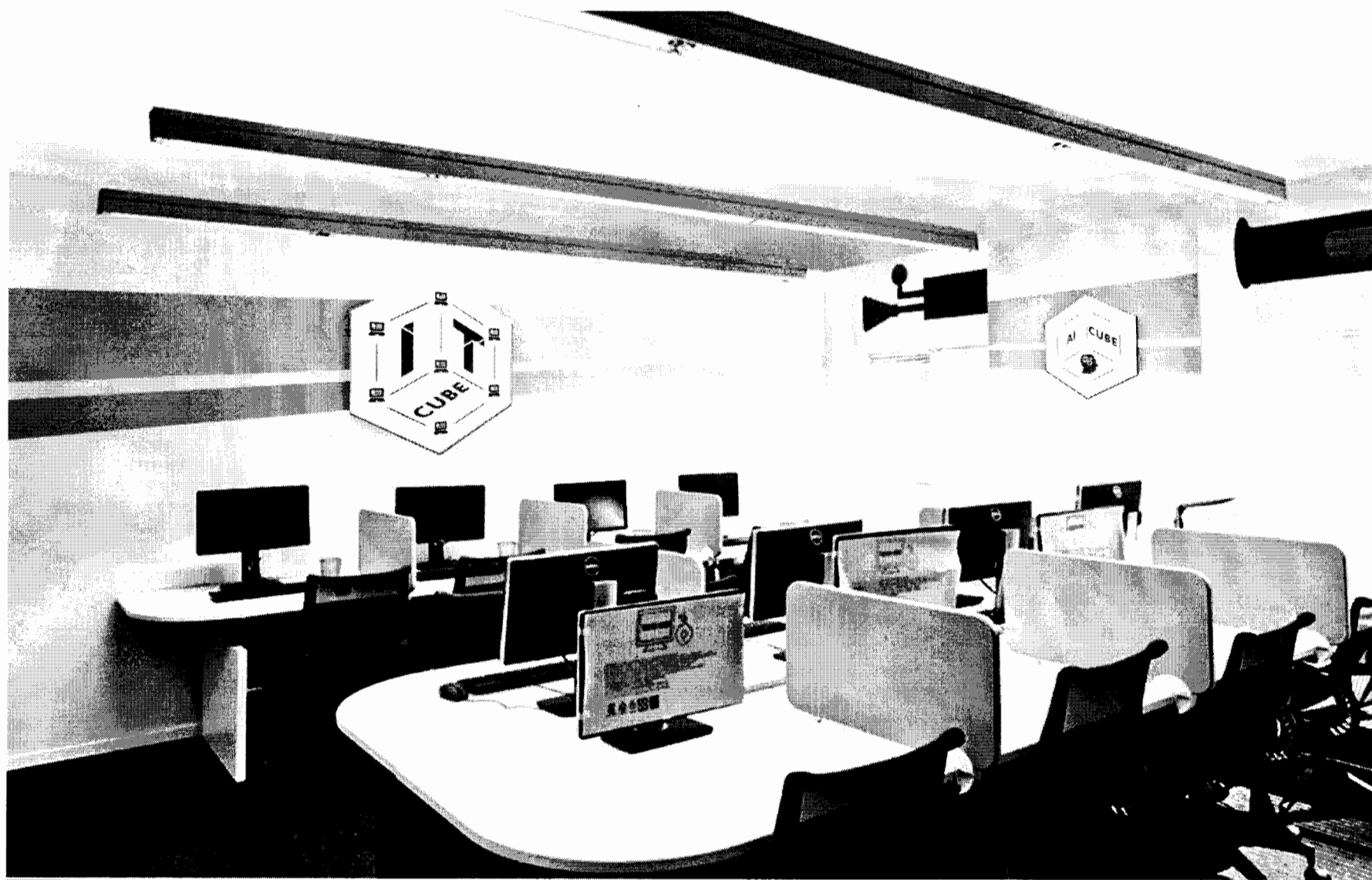

5. DATA-куб



6. MOB-кyб



7. NET-ky6



8. SAT-куб



9. WEB-кyб



10. Зона коворкинга



11. Шахматная гостиная



12. Коридор

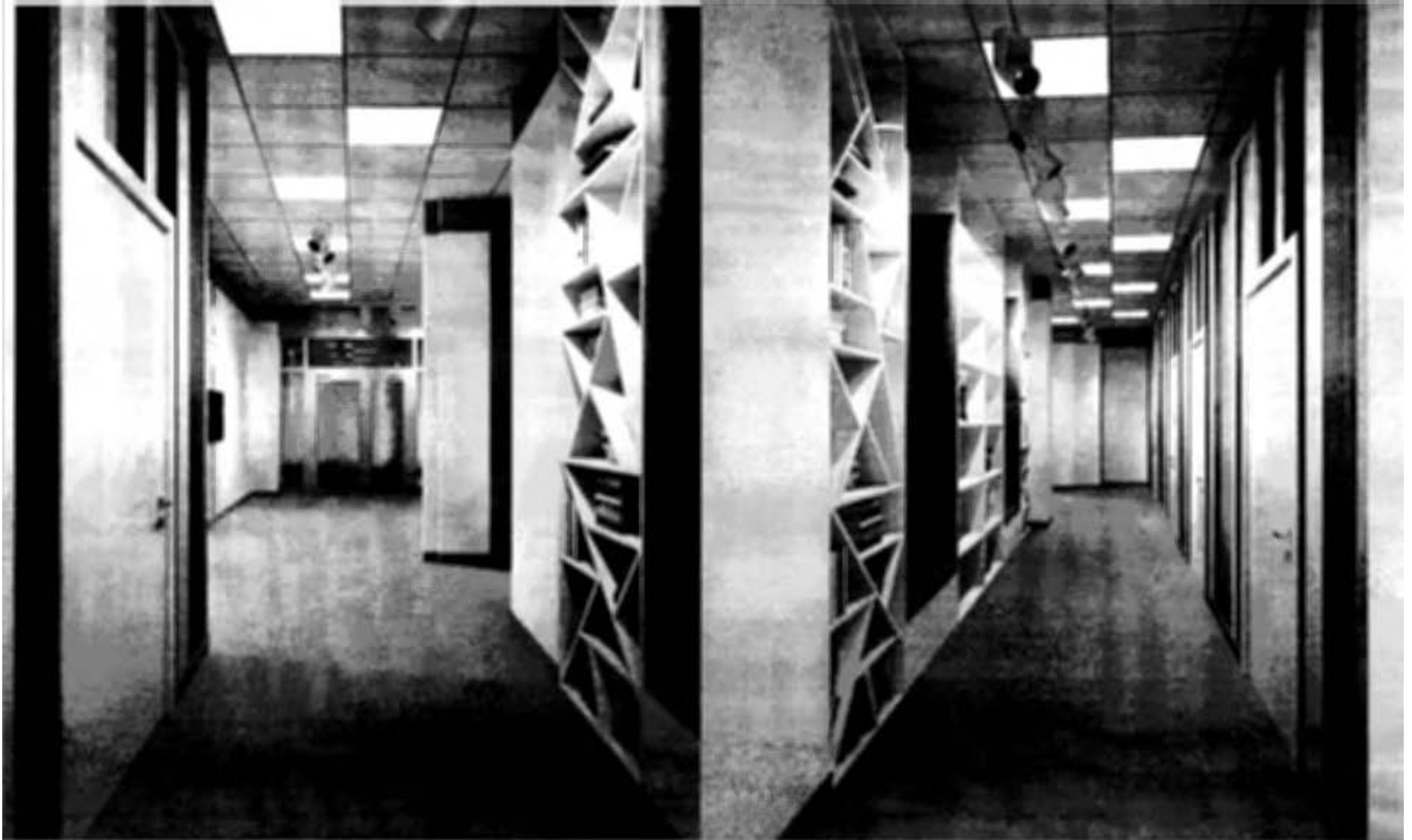

Штатное расписание

Таблица 6

№ п/п	Наименование должности	кол-во штатных единиц - всего	В том числе:	
			по основной деятельности	по иным видам деятельности
1	2	3	4	5
I. Руководители				
1. Руководители II уровня				
1.1.	Руководитель структурного подразделения	1,00	1,00	
1.2.	Заместитель директора по работе с федеральной сетью и внешними партнерами	1,00	1,00	
2. Руководители III уровня				
2.1.	Заведующий по учебной части	1,00	1,00	
2.2.	Заведующий хозяйством	1,00	1,00	
	Итого	4,00	2,00	
II. Специалисты				
3. Педагогический персонал				
3.1.	Педагог дополнительного образования	12,00	12,00	
3.2.	Методист	2,00	2,00	
	Итого	14,00		
4. Прочие специалисты				
4.1.	Администратор	1,00	1,00	
4.2.	Специалист по работе с партнерами	1,00	1,00	
4.3.	Системный администратор	1,00	1,00	
4.4.	Лаборант	2,00	2,00	
	Итого	5,00		
	Всего	23,00		
III. Служащие				
5. Технические исполнители				
5.1.	Делопроизводитель	1,00	1,00	
	Итого	1,00	1,00	
IV. Рабочие				
6.1.	Вахтер	2,00	2,00	
6.2.	Гардеробщик	2,00	2,00	
6.3.	Уборщик служебных помещений	3,00	3,00	
	Итого	7,00	7,00	
	Всего по структурному подразделению	30,00	30,00	

Предполагаемая сеть центров цифрового образования «IT-куб»

Таблица 7

№	Субъект РФ	Муниципальное образование	Организационно-правовая форма	Юридический адрес	Направления
1	Ханты-Мансийский автономный округ – Югра	Город Сургут	Некоммерческая организация (муниципальное учреждение)	Ханты-Мансийский автономный округ – Югра, г. Сургут, ул. 50 лет ВЛКСМ, д. 4, встроенное помещение (на базе MAOY ДO «Технополис»)	Программирование на Python; программирование мобильных приложений; системное администрирование; цифровая гигиена и работа с большими данными; базовые навыки программирования на C++-подобных языках; основы технологии виртуальной и дополненной реальности
2	Ханты-Мансийский автономный округ – Югра	Город Советский	Некоммерческая организация (государственное учреждение)	Ханты-Мансийский автономный округ – Югра, г. Советский, ул. Макаренко, д. 1 (бюджетное учреждение профессионального образования автономного округа «Советский политехнический колледж»)	Программирование на Python; программирование мобильных приложений; системное администрирование; цифровая гигиена и работа с большими данными; базовые навыки программирования на C++-подобных языках; основы технологии виртуальной и дополненной реальности
3	Ханты-Мансийский автономный округ – Югра	Город Ханты-Мансийск	Некоммерческая организация (государственное учреждение)	Ханты-Мансийский автономный округ – Югра, г. Ханты-Мансийск, ул. Гагарина, д. 3 (автономное учреждение профессионального образования автономного округа «Ханты-Мансийский технологический колледж»)	Программирование на Python; программирование мобильных приложений; системное администрирование; цифровая гигиена и работа с большими данными; базовые навыки программирования на C++-подобных языках; основы технологии виртуальной и дополненной реальности



Приложение 12
к распоряжению Правительства
Ханты-Мансийского
автономного округа – Югры
от 5 июля 2019 года № 356-рп

Концепция поддержки образования детей с ограниченными возможностями здоровья в Ханты-Мансийском автономном округе – Югре (далее – Концепция)

Концепция разработана во исполнение Указа Президента Российской Федерации от 7 мая 2018 года № 204 «О национальных целях и стратегических задачах развития Российской Федерации на период до 2024 года» и в целях реализации на территории автономного округа основных мероприятий федерального проекта «Цифровая образовательная среда» национального проекта «Образование», паспорт которого утвержден на заседании президиума Совета при Президенте Российской Федерации по стратегическому развитию и национальным проектам 3 сентября 2018 года.

Региональным координатором, ответственным за реализацию Концепции, определен Депобразования и молодежи Югры.

Концепция включает в себя комплекс мер («дорожную карту») по обновлению материально-технической базы в коррекционных школах и описание предполагаемых коррекционных школ, в которых обновлена материально-техническая база.

**Комплекс мер («дорожная карта»)
по обновлению материально-технической базы в коррекционных школах
в Ханты-Мансийском автономном округе – Югре**

№	Наименование мероприятия	Ответственный	Результат	Срок
1.	Утверждено должностное лицо в составе регионального ведомственного проектного офиса, ответственное за обновление материально-технической базы в коррекционных школах	Депобразования и молодежи Югры	приказ Депобразования и молодежи Югры	25 августа года, предшествующего получению субсидии
2.	Утвержден перечень коррекционных школ, в которых будет обновлена материально-техническая база	Депобразования и молодежи Югры	приказ Депобразования и молодежи Югры	1 октября года получения субсидии
3.	Утвержден медиаплан обновления материально-технической базы в коррекционных школах	Депобразования и молодежи Югры	приказ Депобразования и молодежи Югры	1 октября предшествующего получению субсидии, далее ежегодно

4.	Утверждены дизайн-проект и зонирование коррекционных школ	Депобразования и молодежи Югры	приказ Депобразования и молодежи Югры	30 октября года, предшествующего получению субсидии
5.	Сформирован и согласован перечень оборудования для оснащения коррекционных школ	Депобразования и молодежи Югры, ведомственный проектный офис национального проекта «Образование»	письмо ведомственного проектного офиса, приказ Депобразования и молодежи Югры	1 ноября года, предшествующего получению субсидии
6.	Представлена информация об объемах средств операционных расходов на функционирование коррекционных школ по статьям расходов	Депобразования и молодежи Югры, ведомственный проектный офис национального проекта «Образование»	письмо Депобразования и молодежи Югры	30 ноября года, предшествующего получению субсидии, далее ежегодно
7.	Заключено дополнительное соглашение по реализации регионального проекта «Современная школа» на территории Ханты-Мансийского автономного округа – Югры в подсистеме управления национальными проектами государственной интегрированной информационной системы управления общественными финансами «Электронный бюджет»	Депобразования и молодежи Югры	дополнительное соглашение	5 февраля года получения субсидии, далее ежегодно (при необходимости)
8.	Заключено финансовое соглашение в подсистеме управления национальными проектами государственной интегрированной информационной системы управления общественными финансами «Электронный бюджет»	Депобразования и молодежи Югры	финансовое соглашение	15 февраля года получения субсидии, далее ежегодно (при необходимости)
9.	Объявлены закупки товаров, работ, услуг для обновления материально-технической базы в коррекционных школах	Депобразования и молодежи Югры	извещения о проведении закупок	25 февраля года получения субсидии
10.	Повышение квалификации (профмастерства) педагогов коррекционных школ, в том числе по новым технологиям преподавания предметной области «Технология»	Депобразования и молодежи Югры, коррекционные школы	свидетельство о повышении квалификации, отчет по программам переподготовки кадров	согласно графику, далее ежегодно
11.	Доставлены, установлены, налажены средства обучения и воспитания,	Депобразования и молодежи Югры,	акты приемки работ по форме,	25 августа года

	оборудование	коррекционные школы	разработанной и утвержденной Депобразования и молодежи Югры	получения субсидии
12.	Проведен мониторинг оснащения средствами обучения и воспитания, оборудованием	Депобразования и молодежи Югры, коррекционные школы, ведомственный проектный офис национального проекта «Образование»	данные мониторинга согласно формы, определяемой ведомственным проектным офисом национального проекта «Образование»	30 августа года получения субсидии
13.	Завершение набора детей, обучающихся по адаптированным общеобразовательным программам	коррекционные школы	локальный акт образовательной организации	30 августа года получения субсидии

Описание предполагаемых коррекционных школ, в которых обновлена материально-техническая база

Совершенствование системы образования направлено на обеспечение эффективности и доступности качественного образования в том числе для обучающихся с ограниченными возможностями здоровья (далее – ОВЗ), обучающихся с инвалидностью.

Одно из главных условий получения образования такой категорией обучающихся является создание инновационно-образовательного пространства, направленного на сохранение и укрепление их здоровья, с учетом возможностей и особенностей каждого обучающегося, интеграция обучающихся в общество и их социальная адаптация.

Согласно федеральному проекту «Современная школа» национального проекта «Образование» в Ханты-Мансийском автономном округе – Югре создан и реализуется региональный проект «Образование».

Результаты его реализации коррелируются с результатами реализации аналогичного федерального проекта.

Так, одним из результатов реализации регионального проекта «Современная школа» будет являться достижение обновления материально-технической базы в организациях автономного округа, осуществляющих образовательную деятельность исключительно по адаптированным общеобразовательным программам: к концу 2020 года – не менее чем в 1 организации, к концу 2021 года – не менее чем в 5 организациях, к концу 2022 года – не менее чем в 9 организациях, к концу 2023 года – не менее чем в 13 организациях, к концу 2024 года – не менее чем в 17 организациях».

Данные по участию образовательных организаций автономного округа, осуществляющих образовательную деятельность исключительно по адаптированным общеобразовательным программам (далее также –

коррекционные школы), в региональном проекте «Современная школа», в разрезе наименований учреждений представлены в таблице 1.

Таблица 1

Год достижения результата	Наименование образовательной организации
2020	Казенное общеобразовательное учреждение автономного округа «Сургутская школа с профессиональной подготовкой для обучающихся с ограниченными возможностями здоровья»
2021	Казенное общеобразовательное учреждение автономного округа «Нефтеюганская школа-интернат для обучающихся с ограниченными возможностями здоровья»; Казенное общеобразовательное учреждение автономного округа «Нижневартовская школа для обучающихся с ограниченными возможностями здоровья № 1»; Казенное общеобразовательное учреждение автономного округа «Нижневартовская школа для обучающихся с ограниченными возможностями здоровья № 2»; Казенное общеобразовательное учреждение автономного округа «Няганская школа-интернат для обучающихся с ограниченными возможностями здоровья»
2022	Казенное общеобразовательное учреждение автономного округа «Излучинская школа-интернат для обучающихся с ограниченными возможностями здоровья»; Казенное общеобразовательное учреждение автономного округа «Леушинская школа-интернат для обучающихся с ограниченными возможностями здоровья»; Казенное общеобразовательное учреждение автономного округа «Солнечная школа-интернат для обучающихся с ограниченными возможностями здоровья»; Казенное общеобразовательное учреждение автономного округа «Сургутская школа для обучающихся с ограниченными возможностями здоровья»
2023	Казенное общеобразовательное учреждение автономного округа «Березовская школа-интернат для обучающихся с ограниченными возможностями здоровья»; Казенное общеобразовательное учреждение автономного округа «Ларьякская школа-интернат для обучающихся с ограниченными возможностями здоровья»; Казенное общеобразовательное учреждение автономного округа «Мегионская школа для обучающихся с ограниченными возможностями здоровья»; Казенное общеобразовательное учреждение автономного округа «Радужнинская школа для обучающихся с ограниченными возможностями здоровья»
2024	Казенное общеобразовательное учреждение автономного округа «Сургутская школа-детский сад для обучающихся с ограниченными возможностями здоровья»; Казенное общеобразовательное учреждение автономного округа «Урайская школа-интернат для обучающихся с ограниченными возможностями здоровья»

	<p>возможностями здоровья»;</p> <p>Казенное общеобразовательное учреждение автономного округа «Ханты-Мансийская школа для обучающихся с ограниченными возможностями здоровья»;</p> <p>Казенное общеобразовательное учреждение автономного округа «Урайская школа для обучающихся с ограниченными возможностями здоровья»</p>
--	--

1. Обоснование потребности в реализации мероприятия по поддержке образования для детей с ограниченными возможностями в рамках национального проекта «Образование».

Особую актуальность в решении вопроса об обеспечении эффективности и доступности качественного доступного образования приобретают различные аспекты подготовки к профессиональной деятельности молодых людей с умственной отсталостью (ментальными нарушениями). Для них получение профессии является одним из основных и неотъемлемых условий их успешной социализации, полноценного участия в жизни общества, эффективной самореализации в различных видах профессиональной и социальной деятельности.

Как показывает практика, решение задач трудовой подготовки и обеспечения трудовой занятостью лиц с умственной отсталостью (интеллектуальными нарушениями) осуществляется в образовательно-адаптационной и реабилитационной среде образовательных организаций, реализующих адаптированные образовательные программы для данной категории обучающихся. Созданные в них условия и содержание профессионально-трудовой подготовки, спроектированные адекватно познавательным возможностям, физическому статусу обучающихся и их трудовым потребностям, способны обеспечить освоение трудовых умений и навыков, профессиональных программ, формирование общей культуры личности, решение разноаспектных проблем развития. Все это в конечном итоге способствует компенсации ограничения жизнедеятельности умственно отсталого ребенка, позволит ему после окончания школы выступать на рынке труда в доступных для него областях и достичь определенного уровня социализации.

Согласно Федеральному государственному образовательному стандарту образования обучающихся с умственной отсталостью (интеллектуальными нарушениями) (приказ Министерства образования и науки Российской Федерации от 19 декабря 2014 № 1599) реализация адаптированной общеобразовательной программы в части трудового обучения, осуществляется исходя из региональных условий, ориентированных на потребность в рабочих кадрах, и с учетом индивидуальных особенностей психофизического развития, здоровья, возможностей, а также интересов обучающихся с ОВЗ и их родителей (законных представителей) на основе выбора профиля труда,

включающего в себя подготовку обучающегося к индивидуальной трудовой деятельности. Совершенствование трудовых умений по выбранному профилю труда осуществляется в процессе трудовой практики, определение ее содержания и организация - школой самостоятельно с учетом региональных условий и потребностей в рабочих кадрах, а также в соответствии с требованиями санитарных правил и нормативов.

Предметные результаты, связанные с образовательной областью «Технология» в области профессионального труда, включают в себя:

1) владение умениями на уровне квалификационных требований к определенной профессии, применение сформированных умений для решения учебных и практических задач;

2) знание правил поведения в ситуациях профессиональной деятельности и продуктивность межличностного взаимодействия в процессе выполнения задания;

3) знание технологической карты и умение следовать ей при выполнении заданий;

4) знание правил техники безопасности и их применение в учебных и жизненных ситуациях.

Реализация федеральных государственных образовательных стандартов обучающихся с интеллектуальными нарушениями обуславливает необходимость повышения качества и расширения спектра профессий, которые могут получить выпускники коррекционных школ для успешной социализации в социуме.

В целях реализации принципа равных прав на образование для лиц с особенностями развития в автономном округе существует вариативная сеть образовательных организаций, реализующих в качестве основного вида деятельности адаптированные основные общеобразовательные программы для детей с ОВЗ и детей-инвалидов.

В 13 государственных общеобразовательных организациях, реализующих в качестве основного вида деятельности адаптированные общеобразовательные программы, осуществляется освоение образовательной области «Технология», из них в 10 школах для обучающихся с умственной отсталостью (интеллектуальными нарушениями) организовано профессиональное обучение. Данные представлены в таблице 2.

Таблица 2

Программы профессиональной подготовки в общеобразовательных организациях для детей с ОВЗ в автономном округе

№ п/п	Название образовательной организации	Адрес официального сайта / электронной почты/ телефон	Юридический адрес	ФИО руководителя образовательной организации	Программы/ профессиональная подготовка
1.	Казенное	http://nkosh.ru/	Россия,	Чернышова	«Швейное дело»

	общеобразовательное учреждение автономного округа «Нижневартовская школа для обучающихся с ограниченными возможностями здоровья № 2» (региональный пилотный опорный образовательный центр, обеспечивающий работу с детьми, имеющими особенности развития)	buh-nv-sh8v@mail.ru director@nkosh.ru 8(3466)24-96-90	ХМАО - Югра, г. Нижневартовск, ул. Мусы Джалиля, д. 20	Валентина Яковлевна	«Столярное дело» «Штукатур-маляр»
2.	Казенное общеобразовательное учреждение автономного округа «Няганская школа-интернат для обучающихся с ограниченными возможностями здоровья» (региональный пилотный опорный образовательный центр, обеспечивающий работу с детьми, имеющими особенности развития)	http://internat-nyagan.ru/ internat.nyagan@rambler.ru 8(34672) 3-21-35	Россия, ХМАО-Югра, г. Нягань, ул. Речная, д. 9а	Сорокина Марина Владимировна	«Слесарь-сантехник» «Столярное дело» «Швейное дело»
3.	Казенное общеобразовательное учреждение автономного округа «Сургутская школа с профессиональной подготовкой для обучающихся с ограниченными возможностями здоровья» (пилотный опорный образовательный центр, обеспечивающий работу с детьми, имеющими особенности развития)	http://sskov8vida.uz.oz.ru glotov06@mail.ru 8(3462) 25-64-79	Россия, ХМАО-Югра, г. Сургут, ул. Мелик-Карамова, д. 20/1	Цыганкова Валентина Александровна	«Столяр строительный» «Слесарь-ремонтник» «Швея» «Рабочий зеленого хозяйства»
4.	Казенное общеобразовательное учреждение автономного округа «Радужнинская школа для обучающихся с ограниченными возможностями здоровья»	http://radschool7.edusite.ru/http://radschool7.edusite.ru/p14aa1.html radschool@mail.ru 8(34668)39724	Россия, ХМАО-Югра, г. Радужный, 1 мкр, д. 29	Солоп Михаил Иванович	«Столярное дело» «Швея»
5.	Казенное общеобразовательное учреждение автономного округа «Нефтеюганская школа-интернат для обучающихся с ограниченными возможностями здоровья»	http://specschoo8.ru/ specschoo8@mail.ru 8(3463) 22-60-18	Россия, ХМАО – Югра, г. Нефтеюганск, 11 мкр, зд. 121	Иванова Мария Ивановна	«Рабочий по комплексному обслуживанию и ремонту зданий» «Рабочий зеленого хозяйства» «Портной» «Дворник» «Столяр строительный»
6.	Казенное общеобразовательное учреждение автономного округа «Ларьякская школа-	http://86nvr-larkor.ru/ arkor.77@mail.ru	Россия, ХМАО-Югра, Нижневартовский район,	Кузьмин Евгений Александрович	«Швея» «Плотник строительный»

	интернат для обучающихся с ограниченными возможностями здоровья»	8(3466) 21-42-8	с. Ларьяк, ул. Северная, д. 1		
7.	Казенное общеобразовательное учреждение автономного округа «Урайская школа-интернат для обучающихся с ограниченными возможностями здоровья»	http://uskosh.ru/ uskosh@mail.ru 8(34676) 3-09-16	Россия, ХМАО-Югра, г. Урай, ул. Ленина, д. 9	Петрова Оксана Валерьевна	«Столяр строительный» «Швея»
8.	Казенное общеобразовательное учреждение автономного округа «Леушинская школа-интернат для обучающихся с ограниченными возможностями здоровья»	http://leushint.ru/ korshk@mail.ru 89505399196	Россия, ХМАО-Югра, Кондинский район, с. Леуши, ул. Волгоградская, д. 51	Бабушкин Денис Владимирович	«Столяр строительный» «Швея»
9.	Казенное общеобразовательное учреждение автономного округа «Мегионская школа для обучающихся с ограниченными возможностями здоровья»	http://megion-schoolsk.ru/ , schoolsk@rambler.ru 8(34643) 2-44-84	Россия, ХМАО - Югра, г. Мегион, ул. Ленина, д. 9	Масленников Евгений Владимирович	«Рабочий по ремонту и обслуживанию зданий» «Няня»
10.	Казенное общеобразовательное учреждение автономного округа «Березовская школа-интернат для обучающихся с ограниченными возможностями здоровья»	http://internatber.ru/ internat_ber@mail.ru 8(34674)-2-20-58	Россия, ХМАО -Югра, Березовский район, р.п. Березово ул. Шмидта, д. 6	Кудрявцева Ирина Юрьевна	«Швейное дело» «Столяр строительный» «Слесарь-сантехник» «Рабочий зеленого хозяйства» «Младший воспитатель»
11.	Казенное общеобразовательное учреждение автономного округа «Ханты-Мансийская школа для обучающихся с ограниченными возможностями здоровья» (пилотный опорный образовательный центр, обеспечивающий работу с детьми, имеющими особенности развития)	http://hm-skosh.ru/ hm8vida@yandex.ru 8(3467) 32-41-28	Россия, ХМАО – Югра, г. Ханты-Мансийск, ул. Гагарина, д. 33а	Васильев Василий Николаевич	-
12.	Казенное общеобразовательное учреждение автономного округа «Сургутская школа для обучающихся с ограниченными возможностями здоровья»	http://скош8.рф/ http://скош8.рф/орonyi-obrazovatelnyj-centr surgut-8@mail.ru 8(3462)52-56-54	Россия, ХМАО-Югра, г. Сургут, ул. Декабристов, д. 16	Ивина Светлана Николаевна	-
13.	Казенное общеобразовательное учреждение автономного округа «Солнечная школа-интернат для обучающихся с ограниченными возможностями здоровья»	http://sshiovz.ru/ http://sshiovz.ru/орonyi-obrazovatelnyj-centr sskshi@mail.ru 8(3462)74-30-49	Россия, ХМАО-Югра, Сургутский район, п. Солнечный, ул. Советская, д. 23	Модестова Елена Геннадьевна	-

Таким образом, в коррекционных школах автономного округа дети с интеллектуальными нарушениями в преобладающем большинстве осваивают профессии «Столяр строительный» и «Швея».

Вместе с тем изменение социально-экономических условий, тенденция к увеличению численности детей с выраженными нарушениями интеллектуального развития и сложность освоения ими профессиональных навыков детерминируют необходимость модернизации имеющихся программ профессионального обучения и введения новых по востребованным на рынке труда профессиям, которые способны освоить обучающиеся с выраженными нарушениями интеллектуального развития.

Реализация проекта позволит общеобразовательным организациям, реализующим в качестве основного вида деятельности адаптированные образовательные программы, расширить круг специальностей, по которым осуществляется профессиональная подготовка обучающихся, обновить материально-техническую базу по предмету «Технология», ввиду чего обучающиеся с ОВЗ и инвалидностью смогут получать не просто профессионально ориентированное образование, а еще и рабочую профессию, необходимую для их дальнейшего профессионального обучения и/или трудоустройства.

Вторым, немаловажным направлением в вопросах обеспечения эффективности и доступности качественного образования является создание в образовательных организациях специализированной образовательной среды, позволяющей в том числе эффективно осуществлять психолого-педагогическое сопровождение и коррекционную работу с обучающимися с ОВЗ и инвалидностью.

В Ханты-Мансийском автономном округе – Югре также имеются образовательные организации, реализующие в качестве основного вида деятельности адаптированные образовательные программы для обучающихся с нарушением слуха и речи, задержкой психического развития, которые не осуществляют профессиональную подготовку обучающихся. Данные представлены в таблице 3.

Таблица 3

Перечень общеобразовательных организаций автономного округа, не осуществляющих профессиональную подготовку обучающихся

№	Название образовательной организации	Адрес официального сайта / электронной почты/ телефон	Юридический адрес	ФИО руководителя образовательной организации
1.	Казенное общеобразовательное учреждение автономного округа «Излучинская школа-интернат для обучающихся с ограниченными возможностями здоровья»	http://izl-ovz.ru/ office@izkor.ru 8(3466)28-39-44	628634 Россия, ХМАО-Югра, Нижневартовский район, пгт Излучинск ул. Савкинская, д. 29	Брусенцева Наталья Николаевна

2.	Казенное общеобразовательное учреждение автономного округа «Нижневартовская школа для обучающихся с ограниченными возможностями здоровья № 1»	http://ovz1-nv/schoolsite.ru/Schoolnv37@yandex.ru 8(3466)45-38-57	628624 Россия, ХМАО-Югра, г. Нижневартовск, ул. Мира, д. 83а	Козловская Людмила Борисовна
3.	Казенное общеобразовательное учреждение автономного округа «Сургутская школа-детский сад для обучающихся с ограниченными возможностями здоровья»	http://www.schkola-sad.net/ iraidal-5@mail.ru 8(3462)37-51-54	628403 Россия, ХМАО-Югра, г. Сургут, ул. 30 лет Победы, д. 11а	Хайрулина Лилия Хусаиновна
4.	Казенное общеобразовательное учреждение автономного округа «Урайская школа для обучающихся с ограниченными возможностями здоровья»	http://sch-7vida.ucoz.ru usosh@inbox.ru 8(3462)3-65-62	628284 Россия, ХМАО-Югра, г. Урай, ул. Узбекистанская, д. 10	и.о директора Степанова Оксана Юрьевна

Обучающиеся этих образовательных организаций относятся к различным нозологическим группам Независимо от нарушения развития, выделяются общие для всех категорий детей с ОВЗ особые образовательные потребности:

обязательность непрерывности коррекционно-развивающего процесса, реализуемого как через содержание образовательных областей, внеурочной деятельности, так и в процессе коррекционной (групповой, подгрупповой, индивидуальной) работы;

применение специальных методов, приемов и средств обучения, в том числе специализированных компьютерных технологий, дидактических пособий, визуальных средств, обеспечивающих реализацию «обходных путей» коррекционного воздействия.

Для повышения качества образования обучающихся с ОВЗ важно создавать в образовательных организациях оптимальные условия обучения, воспитания и коррекции, способствующие не только максимальному овладению академическими знаниями, но и формированию жизненных компетенций через приобретение и обновление оборудования психолого-педагогического и коррекционного сопровождения, учебных кабинетов и помещений.

Реализация проекта позволит общеобразовательным организациям, реализующим в качестве основного вида деятельности адаптированные образовательные программы, создать адекватные условия для реализации образовательных потребностей детей с ОВЗ и формирования полноценной жизненной компетенции.

2) Статистические данные по сети школ, численности и контингенту обучающихся, кадровому составу.

В автономном округе в системе образования функционируют 17 казенных общеобразовательных организаций, реализующих в качестве основного вида деятельности адаптированные образовательные

программы, в которых в 2018-2019 учебном году обучаются 2 514 человек, в том числе 1 268 детей-инвалидов.

Государственные образовательные организации реализуют адаптированные образовательные программы для детей со следующими нарушениями в развитии:

- с умственной отсталостью - 14 образовательных организаций;
- для глухих и слабослышащих - 2 образовательных организации;
- с тяжелыми речевыми нарушениями и глухих - 1 школа-детский сад.

Таблица 4

Реализуемые адаптированные общеобразовательные программы (далее – АООП) в коррекционных школах Ханты-Мансийского автономного округа – Югры

Наименование образовательной организации	Реализуемые программы в соответствии с уставами
Казенное общеобразовательное учреждение автономного округа «Березовская школа-интернат для обучающихся с ограниченными возможностями здоровья»	АООП обучающихся с умственной отсталостью (интеллектуальными нарушениями)
Казенное общеобразовательное учреждение автономного округа «Излучинская школа-интернат для обучающихся с ограниченными возможностями здоровья»	АООП для глухих обучающихся; АООП для слабослышащих и позднооглохших обучающихся; АООП для слепых обучающихся; АООП для слабовидящих обучающихся; АООП для обучающихся с тяжелыми нарушениями речи
Казенное общеобразовательное учреждение автономного округа «Ларьякская школа-интернат для обучающихся с ограниченными возможностями здоровья»	АООП обучающихся с умственной отсталостью (интеллектуальными нарушениями)
Казенное общеобразовательное учреждение автономного округа «Леушинская школа-интернат для обучающихся с ограниченными возможностями здоровья»	АООП обучающихся с умственной отсталостью (интеллектуальными нарушениями)
Казенное общеобразовательное учреждение автономного округа «Мегионская школа для обучающихся с ограниченными возможностями здоровья»	АООП обучающихся с умственной отсталостью (интеллектуальными нарушениями)
Казенное общеобразовательное учреждение автономного округа «Нефтеюганская школа-интернат для обучающихся с ограниченными возможностями здоровья»	АООП обучающихся с умственной отсталостью (интеллектуальными нарушениями)
Казенное общеобразовательное учреждение автономного округа «Нижневартовская школа для обучающихся с ограниченными возможностями здоровья №1»	АООП для глухих обучающихся; АООП для слабослышащих и позднооглохших обучающихся
Казенное общеобразовательное учреждение автономного округа «Нижневартовская школа для обучающихся с ограниченными возможностями здоровья № 2»	АООП обучающихся с умственной отсталостью (интеллектуальными нарушениями); АООП обучающихся с расстройствами аутистического спектра и другими

	ментальными нарушениями
Казенное общеобразовательное учреждение автономного округа «Няганская школа-интернат для обучающихся с ограниченными возможностями здоровья»	АООП обучающихся с умственной отсталостью (интеллектуальными нарушениями)
Казенное общеобразовательное учреждение автономного округа «Радужнинская школа для обучающихся с ограниченными возможностями здоровья»	АООП обучающихся с умственной отсталостью (интеллектуальными нарушениями)
Казенное общеобразовательное учреждение автономного округа «Солнечная школа-интернат для обучающихся с ограниченными возможностями здоровья»	АООП обучающихся с умственной отсталостью (интеллектуальными нарушениями)
Казенное общеобразовательное учреждение автономного округа «Сургутская школа с профессиональной подготовкой для обучающихся с ограниченными возможностями здоровья»	АООП обучающихся с умственной отсталостью (интеллектуальными нарушениями); АООП обучающихся с расстройствами аутистического спектра и другими ментальными нарушениями
Казенное общеобразовательное учреждение автономного округа «Сургутская школа для обучающихся с ограниченными возможностями здоровья»	АООП обучающихся с умственной отсталостью (интеллектуальными нарушениями)
Казенное общеобразовательное учреждение автономного округа «Сургутская школа-детский сад для обучающихся с ограниченными возможностями здоровья»	АООП для глухих обучающихся; АООП для обучающихся с тяжелыми нарушениями речи
Казенное общеобразовательное учреждение автономного округа «Урайская школа-интернат для обучающихся с ограниченными возможностями здоровья»	АООП обучающихся с умственной отсталостью (интеллектуальными нарушениями)
Казенное общеобразовательное учреждение автономного округа «Урайская школа для обучающихся с ограниченными возможностями здоровья»	АООП обучающихся с умственной отсталостью (интеллектуальными нарушениями)
Казенное общеобразовательное учреждение автономного округа «Ханты-Мансийская школа для обучающихся с ограниченными возможностями здоровья»	АООП обучающихся с умственной отсталостью (интеллектуальными нарушениями)

В 8 образовательных организациях имеются интернаты, позволяющие обеспечить стационарное проживание детей с ОВЗ.

Численность педагогических работников, непосредственно осуществляющих образовательный процесс в казенных общеобразовательных организациях, реализующих в качестве основного вида деятельности адаптированные образовательные программы, составляет 882 человека.

Высшее образование имеют 97 % педагогов. Специальное дефектологическое образование – 90 %. Около 70 % педагогов имеют опыт работы 10 и более лет. Удельный вес педагогических и руководящих

работников с высшей и первой квалификационными категориями составляет 64 %.

3) Информация о повышении квалификации педагогических работников, привлекаемых к реализации Концепции.

Ежегодно в автономном округе реализуются программы повышения квалификации педагогических работников и административно-управленческого персонала.

Повышение квалификации педагогических работников автономного округа осуществляется в учреждениях федерального и регионального уровней. Указанное направление реализуется следующими региональными учреждениями образования:

автономным учреждением дополнительного профессионального образования автономного округа «Институт развития образования»;

бюджетным учреждением высшего образования автономного округа «Сургутский государственный педагогический университет».

За 2017 год курсы повышения квалификации прошли 424 педагога коррекционных школ, за 2018 год – 465 человек, за 2019 год – 398 человек, в том числе по программам:

«Специальное дефектологическое образование. Олигофренопедагогика»;

«Специальная педагогика и психология в коррекционной образовательной организации»;

«Образование детей с ОВЗ в условиях реализации ФГОС»;

«Психолого-педагогическая коррекция и обучение детей с РАС»;

«Коррекционная деятельность в условиях инклюзивного образования»;

«Обучающиеся с ОВЗ: особенности организации учебной деятельности в соответствии с ФГОС».

В текущем периоде 2019 года в рамках реализации Концепции комплексного сопровождения людей с расстройствами аутистического спектра и другими ментальными нарушениями в Ханты-Мансийском автономном округе – Югре до 2020 года, утвержденной распоряжением Правительства автономного округа от 05.05.2017 № 261-рп, проведены курсы повышения квалификации:

автономным учреждением дополнительного профессионального образования автономного округа «Институт развития образования» по теме: «Реализация ФГОС обучающихся с ОВЗ, в том числе с РАС, в условиях общего и специального образования», обучено 25 человек;

Региональным ресурсным центром образовательных технологий по работе с детьми, имеющими особенности развития, Сургутского государственного педагогического университета по темам: «Организация инклюзивного образования детей с ОВЗ», обучено 45 человек; «Информационно-методическое и кадровое обеспечение системы

реабилитации и социальной интеграции инвалидов», обучено 16 человек; «Олигофренопедагогика», обучено 13 человек; «Логопедия», обучено 64 человека.

Проведена очная часть курсов повышения квалификации педагогов по теме: «Раннее выявление, обучение и воспитание, психолого-педагогическое, социальное и правовое сопровождение детей и подростков с РАС», обучено 32 педагога.

4. Опыт субъекта Российской Федерации в реализации федеральных и международных проектов (мероприятий) в области образования.

Таблица 5

Наименование проекта (мероприятия)	Уровень реализации	Сроки реализации	Инициаторы/ партнеры	Результат
Открытая модель работы с одаренными детьми	Федеральный	С 2017 года – по настоящее время	Автономная некоммерческая организация «Открытое образование» при поддержке автономной некоммерческой организации «Агентство стратегических инициатив по продвижению новых проектов»	региональная модель «Лидеры Югры», предусматривающая трехуровневую систему выявления и поддержки детей, проявляющих способности в той или иной деятельности. Охват детей мероприятиями по 3 направлениям «Наука», «Спорт», «Культура» вырос с 71% (или 147958 из 208391) в 2017 году до 89,7% (или 186916 из 208391) в 2018.
«Олимпиада Национальной технологической инициативы»	Федеральный	с 2017 года – по настоящее время	Акционерное общество «Российская венчурная компания», автономная некоммерческая организация «Агентство стратегических инициатив по продвижению новых проектов»	Всего приняли участие 250 школьников автономного округа, в финале 2018 и 2019 года - 9 школьников. В финале 2019 года победа в направлении «Нейротехнологии» (Даниил Новоселов, г. Нефтеюганск)
Всероссийский конкурс научно-технологических проектов школьников	Федеральный	С 2017 года – по настоящее время	Образовательный фонд «Талант и успех», Образовательный центр «Сириус»	Сформирован и ежегодно обновляется сборник инженерных задач открытого типа по основным конкурсным направлениям (более 400 задач). За 3 года в проекте приняли участие 390 школьников, 31 школьник - в сменах «Большие вызовы»
Юниорские турниры WorldSkills	Федеральный	С 2016 года – по настоящее время	Союз «Молодые профессионалы (Ворлдскиллс Россия)»	Проведено 3 региональных чемпионата (2016, 2017, 2018), участников движения в регионе – 400 школьников, компетенций – 7 (веб-разработка, сетевое и системное администрирование, графический дизайн, медицинский и социальный уход, дошкольное

				воспитание, преподавание в младших классах, изготовление прототипов), в отборочных турах приняли участие 18 школьников
Летняя школа «Наноград-2019. Ханты-Мансийск»	Федеральный	30.06-11.07.2019	Фонд инфраструктурных и образовательных программ (группа «Роснано»)	Детско-молодежный форум «Наноград-2019. Ханты-Мансийск», 350 участников из 22 субъектов Российской Федерации
«Сертификат дошкольника»	Федеральный	С 2016 года – по настоящее время	Правительство автономного округа	Выдано 4500 сертификатов на право финансового обеспечения места в организации, осуществляющей образовательную деятельность по реализации образовательных программ дошкольного образования; персонифицированное финансовое обеспечение получения общедоступного бесплатного дошкольного образования и доступной услуги по присмотру и уходу за ребенком (детьми) в образовательной организации
Детские технопарки «Кванториум»	Федеральный	С 2016 года по настоящее время	Автономная некоммерческая организация «Агентство стратегических инициатив по продвижению новых проектов», Фонд новых форм развития образования	Функционирует 4 детских технопарка «Кванториум». Охват детей вырос с 6,7% в 2015 году до 18,95% в 2018 году
Модель персонифицированного финансирования дополнительного образования детей (сертификат дополнительного образования)	Федеральный	С 2016 года по настоящее время	Министерство просвещения Российской Федерации (ранее – Министерство образования и науки Российской Федерации), Центральный штаб Общероссийского народного фронта (проект «Равные возможности - детям»)	Услуги дополнительного образования с использованием сертификата получают 44661 ребенок, из них 5880 – у негосударственных поставщиков услуг. В реестре поставщиков услуг состоит 278 организаций, в том числе 100 негосударственных
Модернизация технологий и содержания обучения в соответствии с новым федеральным государственным образовательным стандартом посредством разработки концепций	Федеральный	С 2016 по 2018 год	Министерство просвещения Российской Федерации (ранее – Министерство образования и науки Российской Федерации),	Обеспечено повышение квалификации педагогов по метапредметным компетенциям, сформированы устойчивые механизмы социального партнерства в системе дополнительного профессионального образования. Создано 16 узловых информационно-библиотечных центров сети школьных библиотек, сформированных на базе общеобразовательных организаций – опорных центров по работе с

модернизации конкретных областей, поддержки региональных программ развития образования и поддержки сетевых методических объединений». Создание информационно-библиотечных центров.				одаренными детьми из числа региональных инновационных площадок и обеспечивающих наибольший охват потенциальных пользователей. Проведено 4 межрегиональных и всероссийских мероприятия по вопросам модернизации содержания и технологий формирования предметных, межпредметных и личностных результатов в рамках предметных областей с учётом требований ФГОС
Инновационный образовательный проект «Создание детских научных клубов Фабрика миров»	Федеральный	С января 2018 года	Автономная некоммерческая организация «Агентство стратегических инициатив»	Сетевой непрерывный образовательный комплекс с 1 по 11 класс, интегрированный в образовательные организации, по программам обучаются 5100 школьников в 75 образовательных организациях
Государственная программа «Доступная среда»	Федеральный	С 2013 года по настоящее время	Министерство просвещения Российской Федерации (ранее – Министерство образования и науки Российской Федерации),	С 2013 по 2018 год: доля детей-инвалидов, которым созданы условия для получения качественного начального общего, основного общего, среднего общего образования, в общей численности детей-инвалидов школьного возраста достигла 99%; доля общеобразовательных организаций, в которых создана универсальная безбарьерная среда для инклюзивного образования, до 22,3%

Таблица 6

Таблица индикаторов

	Наименование индикатора/показателя	Минимальное значение в год, начиная с 2020 года	Значение субъекта Российской Федерации (далее – ежегодно, не менее установленного минимального значения)
1.	Численность детей, осваивающих предметную область «Технология» по обновлённым образовательным программам общего образования и на обновлённой материально-технической базе от общего числа детей указанной категории (человек)	$\sum Y_i$	143
2.	Численность детей с ОВЗ, обучающихся в коррекционных школах в условиях современной здоровьесберегающей образовательной среды, обеспечивающей индивидуальный образовательный маршрут с учётом особых образовательных потребностей	$\sum Z_i$	464
3.	Повышение квалификации педагогов по вопросам работы с детьми с ОВЗ, в том числе по предмету «Технология», в год получения субсидии, %	100	100

Таблица 7

Предполагаемая сеть коррекционных школ, в которых планируется обновление материально-технической базы

№	Наименование субъекта РФ	Название муниципального образования	Название коррекционной школы (по уставу)	Общая численность обучающихся	Численность педагогических работников
1.	Ханты-Мансийский автономный округ – Югра	Березовский район	Казенное общеобразовательное учреждение автономного округа «Березовская школа-интернат для обучающихся с ограниченными возможностями здоровья»	65	44
2.		Нижневартовский район	Казенное общеобразовательное учреждение автономного округа «Излучинская школа-интернат для обучающихся с ограниченными возможностями здоровья»	50	47
3.		Нижневартовский район	Казенное общеобразовательное учреждение автономного округа «Ларьякская школа-интернат для обучающихся с ограниченными возможностями здоровья»	40	27
4.		Кондинский район	Казенное общеобразовательное учреждение автономного округа «Леушинская школа-интернат для обучающихся с ограниченными возможностями здоровья»	115	63
5.		город Мегион	Казенное общеобразовательное учреждение автономного округа «Мегионская школа для обучающихся с ограниченными возможностями здоровья»	140	53
6.		город Нефтеюганск	Казенное общеобразовательное учреждение автономного округа «Нефтеюганская школа-интернат для обучающихся с ограниченными возможностями здоровья»	158	39
7.		город Нижневартовск	Казенное общеобразовательное учреждение автономного округа «Нижневартовская школа для обучающихся с ограниченными возможностями здоровья №1»	103	58
8.		город Нижневартовск	Казенное общеобразовательное учреждение автономного округа «Нижневартовская школа для обучающихся с ограниченными возможностями здоровья №2»	377	77
9.		город Нягань	Казенное общеобразовательное учреждение автономного округа «Няганская школа-интернат для обучающихся с ограниченными возможностями здоровья»	173	64
10.		город Радужный	Казенное общеобразовательное учреждение Ханты-Мансийского автономного округа – Югры «Радужнинская школа для обучающихся с ограниченными возможностями здоровья»	94	35
11.		Сургутский район	Казенное общеобразовательное учреждение Ханты-Мансийского автономного округа – Югры «Солнечная школа-интернат для обучающихся с ограниченными возможностями здоровья»	120	50
12.		город Сургут	Казенное общеобразовательное учреждение Ханты-Мансийского автономного округа – Югры «Сургутская школа с профессиональной подготовкой для обучающихся с ограниченными возможностями здоровья»	273	61
13.		город Сургут	Казенное общеобразовательное учреждение Ханты-Мансийского автономного	270	86

		округа – Югры «Сургутская школа для обучающихся с ограниченными возможностями здоровья»		
14.	город Сургут	Казенное общеобразовательное учреждение Ханты-Мансийского автономного округа – Югры «Сургутская школа-детский сад для обучающихся с ограниченными возможностями здоровья»	131	46
15.	город Урай	Казенное общеобразовательное учреждение Ханты-Мансийского автономного округа – Югры «Урайская школа-интернат для обучающихся с ограниченными возможностями здоровья»	182	53
16.	город Урай	Казенное общеобразовательное учреждение Ханты-Мансийского автономного округа - Югры «Урайская школа для обучающихся с ограниченными возможностями здоровья»	90	37
17.	город Ханты-Мансийск	Казенное общеобразовательное учреждение Ханты-Мансийского автономного округа - Югры «Ханты-Мансийская школа для обучающихся с ограниченными возможностями здоровья»	133	42

